



Dell B2360d-dn laserskrivare

Användarhandbok



Mars 2014

www.dell.com | dell.com/support/printers

Varumärken

Informationen i detta dokument kan ändras utan föregående meddelande.

© 2014 Dell, Inc. Med ensamrätt.

Återgivning av detta material på något sätt utan föregående skriftligt tillstånd från Dell Inc. är strängt förbjudet.

Varumärken som används i denna text: *Dell*, *DELL*-logotypen, *Inspiron*, *Dell Precision*, *Dimension*, *OptiPlex*, *Latitude*, *PowerEdge*, *PowerVault*, *PowerApp* och *Dell OpenManage* är varumärken som tillhör Dell Inc. *Intel*, *Pentium* och *Celeron* är registrerade varumärken som tillhör Intel Corporation. *Microsoft* och *Windows* är registrerade varumärken som tillhör Microsoft Corporation. *AirPrint* och *AirPrint*-logotypen är varumärken som tillhör Apple, Inc.

Övriga varumärken och varunamn kan användas i detta dokument för att hänvisa till enheter som äger märkena och namnen på deras produkter. Dell Inc. fransäger sig allt äganderättsligt intresse i varumärken och varunamn som inte tillhör företaget.

Innehåll

Säkerhetsinformation.....	5
Lär dig mer om skrivaren.....	7
Hitta information om skrivaren.....	7
Välja en plats för skrivaren.....	8
Skrivarkonfigurationer.....	9
Använda skrivarens kontrollpanel.....	11
Förstå färgerna på indikatorlampan och lampan på knappen för viloläge.....	12
Använda den inbyggda webbservern.....	12
Använda Konfigurationsverktyg för lokal skrivare.....	13
Tilläggskrivarinställning.....	14
Installera interna tillval.....	14
Installera hårdvarualternativ.....	17
Ansluta kablar.....	18
Installera skrivarprogramvaran.....	19
Nätverk.....	20
Kontrollera skrivarinställningen.....	24
Fylla på papper och specialmaterial.....	26
Ställa in pappersstorlek och papperstyp.....	26
Konfigurera universella pappersinställningar.....	26
Använda standardfack och papperstopp.....	27
Fylla på i magasin.....	27
Fylla på flerfunktionsmataren.....	31
Lägga till och ta bort länkar till fack.....	34
Guide för papper och specialmaterial.....	37
Riktlinjer för papper.....	37
Använda specialmedia.....	40
Förvara papper.....	42
Pappersstorlekar, papperstyper och pappersvikter som kan användas.....	42
Skriver ut.....	45
Skriva ut ett dokument.....	45

Skriva ut från en mobil enhet.....	46
Skriva ut informationssidor.....	47
Avbryta utskriftsjobb.....	47
Förstå skrivarmenyerna.....	49
Menylista.....	49
Pappersmeny.....	49
menyn Rapporten.....	57
Menyn Nätverk/portar.....	58
Menyn Säkerhet.....	65
Menyn Inställningar.....	66
Spara pengar och miljön.....	77
Spara papper och toner.....	77
Spara energi.....	77
Återvinning.....	80
Säkra skrivaren.....	81
Använda säkerhetslåset.....	81
Flyktighetsredogörelse.....	81
Rensa flyktigt minne.....	81
Rensa icke-flyktigt minne.....	82
Hitta säkerhetsinformation om skrivaren.....	82
Underhålla skrivaren.....	83
Rengöra skrivaren.....	83
Kontrollera status för skrivarens delar och förbrukningsartiklar.....	83
Beräknat antal återstående sidor.....	84
Beställa förbrukningsmaterial.....	84
Förvara förbrukningsmaterial.....	84
Byta ut förbrukningsmaterial.....	85
Flytta skrivaren.....	89
Hantera skrivaren.....	90
Hantera skrivarmeddelanden.....	90
Komma åt Statusövervakningscenter.....	90
Få åtkomst till fjärrkontrollpanelen.....	90
Visa rapporter.....	91

Konfigurera meddelanden om tillbehör från den inbäddade webbservern.....	91
Kopiering av skrivarinställningar till andra skrivare.....	92
Återställa originalvärden.....	92
Skapa en PIN-kod för skrivarens kontrollpanel.....	93
Åtgärda pappersstopp.....	94
Undvika pappersstopp.....	94
Förstå meddelanden om pappersstopp och var det har uppstått.....	95
Pappersstopp, främre lucka [20y.xx].....	96
Pappersstopp, bakre lucka [20y.xx].....	99
Pappersstopp, standardfack [20y.xx].....	100
Pappersstopp, dra fack 1. Tryck ned blå flik. [23y.xx].....	101
Pappersstopp, fack [x] [24y.xx].....	103
Pappersstopp, flerfunktionsmatare [250.xx].....	103
Felsökning.....	105
Förstå skrivarmeddelanden.....	105
Lös skrivarproblem.....	114
Lös utskriftsproblem.....	119
Embedded Web Server öppnas inte.....	141
Kontakta teknisk support.....	143
Bilaga.....	144
Register.....	146

Säkerhetsinformation

Anslut nätsladden till ett korrekt jordat elektriskt uttag som finns nära produkten och är lättillgängligt.

Placera inte produkten nära vatten eller på våta platser.

 **WARNING – RISK FÖR SKADOR:** Produkten använder laser. Användning av kontroller, justeringar eller utförande av andra procedurer än de som angetts häri kan resultera i farlig strålning.

Produkten utnyttjar en utskriftsprocess som värmer utskriftsmaterialet, och värmen kan få materialet att avge ångor. Du måste känna till avsnittet i handböckerna som har anvisningar om hur du väljer utskriftsmaterial för att undvika risken för skadliga ångor.

 **WARNING – RISK FÖR SKADOR:** Litiumbatteriet i produkten är inte utbytbart. Om ett litiumbatteri byts ut på fel sätt finns det risk att det exploderar. Ladda inte upp, ta isär eller bränn ett litiumbatteri. Gör dig av med använda litiumbatterier enligt tillverkarens instruktioner och lokala föreskrifter.

 **WARNING – RISK FÖR SKADOR:** Innan du flyttar skrivaren ska du följa dessa riktlinjer för att undvika personskada eller att skrivaren skadas:

- Stäng av skrivaren med strömbrytaren och dra sedan ur nätsladden från eluttaget.
- Koppla bort alla sladdar och kablar från skrivaren innan ni flyttar den.
- Om ett tillvalsfack har installerats måste det tas bort från skrivaren. Ta bort tillvalsfacket genom att skjuta spärren på höger sida av facket mot fackets framsida tills den *klickar* på plats.
- Använd handtagen på skrivarens sidor när du lyfter den.
- Se till att du inte har fingrarna under skrivaren när du ställer ner den.
- Se till att det finns tillräckligt med utrymme runt skrivaren innan du installerar den.

Använd endast den nätsladd som levererades med apparaten eller en utbytesnätsladd som godkänts av tillverkaren.

 **WARNING – VARM YTA:** Insidan av skrivaren kan vara varm. Förebygg risken för brännskador genom att vänta tills ytan har svalnat.

 **WARNING – RISK FÖR ELCHOCK:** Om du vill komma åt styrkortet eller installera ytterligare maskinvara eller minnesenheter efter att du har installerat skrivaren ska du först stänga av skrivaren och dra ut nätsladden från eluttaget innan du fortsätter. Om några andra enheter är anslutna till skrivaren ska du stänga av dem också och koppla loss eventuella kablar från skrivaren.

 **WARNING – RISK FÖR ELCHOCK:** Se till att alla externa anslutningar (som Ethernet- och telefonanslutningar) är ordentligt installerade i de markerade inkopplingsportarna.

Produkten är utformad, testad och godkänd för att uppfylla internationella säkerhetsstandarder vid användning av specifika delar från tillverkaren. Vissa delars säkerhetsfunktioner kanske inte alltid är självklara. Tillverkaren ansvarar inte för användning av andra ersättningsdelar.

 **WARNING – RISK FÖR SKADOR:** Klipp, vrid, knyt eller kläm inte strömsladden. Placera inte heller tunga föremål på den. Se till så att strömsladden inte skavs eller belastas. Kläm inte fast strömsladden mellan föremål, t.ex. möbler och väggar. Om något av ovanstående sker finns det risk för brand eller elstötar. Inspektera strömsladden regelbundet för tecken på sådana problem. Koppla bort strömsladden från eluttaget innan du inspekterar den.

Se till att en servicerepresentant utför service och reparationer som inte beskrivs i användarhandboken.

 **WARNING – RISK FÖR ELCHOCK:** För att undvika att få en elektrisk stöt när du rengör skrivarens utsida ska du dra ut nätsladden ur eluttaget och koppla bort alla sladdar från skrivaren innan du fortsätter.

 **VARNING – RISK FÖR SKADOR:** Fyll på varje fack separat för att minska risken för utrustningsinstabilitet. Låt alla andra fack vara stängda tills de behövs.

 **VARNING – RISK FÖR ELCHOCK:** Du bör inte installera produkten eller göra andra elektriska anslutningar med t.ex. faxfunktionen, nätsladden eller telefonen under åskväder.

SPARA DESSA ANVISNINGAR.

Lär dig mer om skrivaren

Hitta information om skrivaren

Vad letar du efter?	Här kan du hitta det
Instruktioner för initial installation: <ul style="list-style-type: none"> • Ansluta skrivaren • Installera skrivarprogrammet 	Installationsdokumentation – Installationsdokumentationen medföljde skrivaren.
Ytterligare inställningar och instruktioner för att använda skrivaren: <ul style="list-style-type: none"> • Välja och förvara papper och specialpapper • Fylla på papper • Konfigurera skrivarinställningar • Visa och skriva ut dokument och foton • Installera och använda skrivarprogrammet • Konfigurera skrivaren i ett nätverk • Hantera och underhålla skrivaren • Felsökning och problemlösning 	<i>Användarhandbok</i> och <i>Snabbguide</i> – Handböckerna kan finnas på CD-skivan <i>Software and Documentation</i> . Mer information finns på vår webbplats på www.dell.com/support/manuals .
Instruktioner för hur man: <ul style="list-style-type: none"> • Ansluter skrivaren till ett Ethernet-nätverk • Felsöker problem med skrivaranslutningar 	<i>Nätverksguide</i> – Öppna CD-skivan <i>Software and Documentation</i> och gå sedan till: Dokumentation >Användarhandbok och andra publikationer >Nätverksguide
Hjälpt att använda skrivarprogramvaran	Hjälpt för Windows eller Mac – öppna ett skrivarprogram och klicka sedan på Hjälpt . Klicka på  för att se sammanhangsstyrd information. Anmärkninrar: <ul style="list-style-type: none"> • Hjälpten installeras automatiskt med skrivarprogrammet. • Skrivarprogrammet finns i mappen med skrivarprogram eller på skrivbordet, beroende på vilket operativsystem du använder.
Den senaste tilläggsinformationen, uppdateringar och teknisk support: <ul style="list-style-type: none"> • Dokumentation • Nedladdning av drivrutiner • Produktuppguderinrar • Information om serviceåtgärder och reparation • Orderstatus • Support via live-chatt • Support via e-post • Samtalssupport 	Dells supportwebbplats – www.dell.com/support/printers Supporttelefonnummer och öppettider för ditt land eller din region finns på supportwebbplatsen. Ha följande information till hands när du kontaktar supporten så att de snabbare kan hjälpa dig: <ul style="list-style-type: none"> • Servicenummer • Kod för snabbservice Obs! Servicenumret och koden för snabbservice finns på etiketter på skrivaren.

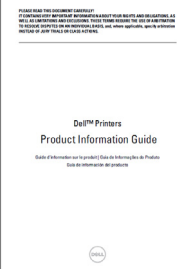
Vad letar du efter?	Här kan du hitta det
<ul style="list-style-type: none"> • Programvara och drivrutiner – certifierade drivrutiner för skrivaren och installationsprogram för skrivarprogramvaran från Dell • Viktigt-filer – De senaste tekniska ändringarna eller avancerat tekniskt referensmaterial för avancerade användare eller tekniker 	Cd-skivan med <i>programvara och dokumentation</i>
<ul style="list-style-type: none"> • Förbrukningsmaterial och tillbehör för skrivaren • Utbyteskassetter 	Webbplatsen för Dells förbrukningsmaterial – www.dell.com/printers Du kan köpa förbrukningsartiklar till skrivaren online, på telefon eller i utvalda butiker för återförsäljning.
<ul style="list-style-type: none"> • Säkerhetsinformation för att förbereda användningen av skrivaren • Information om bestämmelser • Garantiinformation 	<i>Produktinformationsguide</i>  <p>Obs! Det kan hända att <i>Produktinformationsguiden</i> inte finns tillgänglig i ditt land eller område.</p>

Välja en plats för skrivaren

När du väljer en plats där skrivaren ska stå bör du se till att det finns tillräckligt med plats för att öppna magasin och luckor. Om du planerar att installera några maskinvarutillval ser du till att det finns tillräckligt med utrymme för dem också. Det är viktigt att säkerställa följande:

- skrivaren installeras nära ett ordentligt jordat och lättåtkomligt eluttag.
- Säkerställa att luftflödet i rummet uppfyller den senast reviderade ASHRAE 62-standarderna eller CEN Technical Committee 156-standarderna.
- Att skrivaren står på en plan, stadig yta.
- Att skrivaren inte placeras:
 - ren, torr och dammfri.
 - på avstånd från lösa häftklamrar och gem.
 - på avstånd från direkt luftflöde från luftkonditioneringsapparater, värmeelement eller ventilation.
 - borta från direkt solljus och extrem luftfuktighet.
- Observera de rekommenderade temperaturerna och undvik temperatursvängningar.

Omgivningstemperatur	16 till 32 °C
Lagringstemperatur	-20 till 40 °C

- Se till att följande rekommenderade utrymme finns tillgängligt runt skrivaren för ordentlig ventilation:

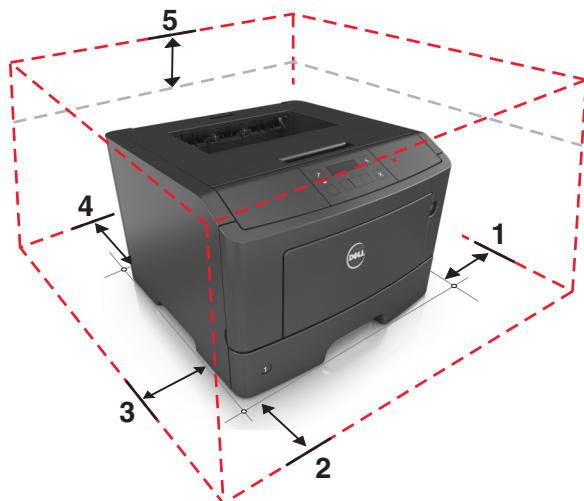

1	Höger sida	300 mm (12 tum)
2	Främre	510 mm
3	Vänster sida	200 mm (8 tum)
4	Bakom	200 mm (8 tum)
5	Över	300 mm (12 tum)

Skrivarkonfigurationer

⚠ VARNING – RISK FÖR SKADOR: Fyll på varje fack separat för att minska risken för utrustningsinstabilitet. Låt alla andra fack vara stängda tills de behövs.

Du kan anpassa skrivaren genom att lägga till ett 550-arksfack (tillval). Information om hur du installerar tillvalsfacket finns i ["Installera tillvalsfack" på sidan 17](#).

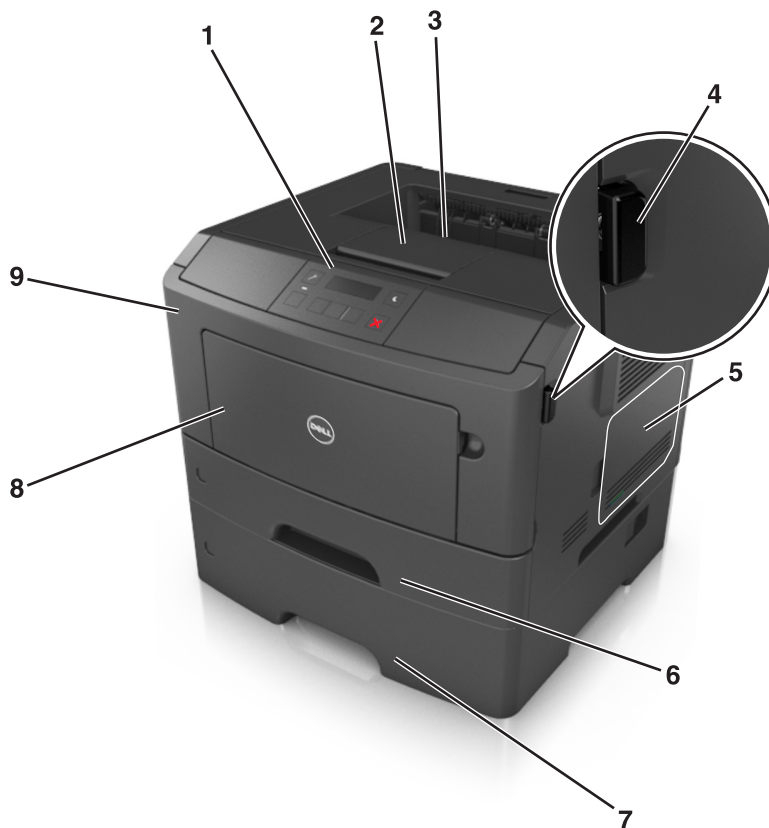

1	Skrivarens kontrollpanel
2	Pappersstopp
3	Standardfack
4	Öppningsknapp för den främre luckan
5	Systemkortets åtkomstlucka
6	Standardmagasin för 250 ark
7	Fack för 550 ark som tillval Obs! Det finns även ett låsbart magasin för 550 ark. Om du vill ha mer information kan du kontakta butiken där du köpte skrivaren.
8	Flerfunktionsmatare för 50 ark
9	Framlucka

Använda skrivarens kontrollpanel

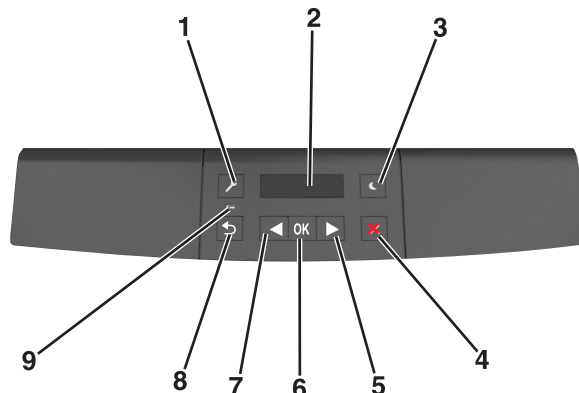

	Använd	För att
1	Menyknapp	Öppna menyerna. Anmärkingar: <ul style="list-style-type: none"> • Menyerna är bara tillgängliga när skrivaren är i läget Klar. • Om du trycker på knappen när du navigerar i menyerna kommer skärmbilden med den översta menynivån att visas på skrivarens kontrollpanel.
2	Bildskärm	Visa alternativ för utskrift samt status- och felmeddelanden.
3	Knappen viloläge	Aktivera viloläge eller standbyläge. Anmärkingar: <ul style="list-style-type: none"> • Om du trycker på någon av de fysiska knapparna lämnar skrivaren viloläget. • Om du trycker på vilolägesknappen eller strömbrytaren aktiveras skrivaren från standbyläget.
4	Knappen Stopp	<ul style="list-style-type: none"> • Lämna skrivarmenyerna och återgå till läget Klar. • Stoppa skrivaraktiviteter såsom utskrift eller hämtning av teckensnitt.
5	Höger pilknapp	<ul style="list-style-type: none"> • Bläddra igenom menyer eller flytta mellan skärmar och menyalternativ. • Bläddra igenom inställningar eller text. Om du hanterar menyer med numeriska värden håller du en pilknapp nertryckt för att bläddra igenom inställningarna. Släpp knappen när det önskade värdet visas.
6	Knappen Välj	<ul style="list-style-type: none"> • Öppna en meny. • Visa tillgängliga menyvärden eller menyinställningar. Den aktuella standardinställningen anges med en asterisk (*). • Spara det visade värdet som ny standardinställning för användare.
7	Vänster pilknapp	<ul style="list-style-type: none"> • Bläddra igenom menyer eller flytta mellan skärmar och menyalternativ. • Bläddra igenom inställningar eller text. Om du hanterar menyer med numeriska värden håller du en pilknapp nertryckt för att bläddra igenom inställningarna. Släpp knappen när det önskade värdet visas.
8	Tillbakaknapp	Gå tillbaka till den tidigare skärmen.
9	Indikatorlampa	Fastställa statusen för skrivaren.

Förstå färgerna på indikatorlampan och lampan på knappen för viloläge

Färgerna på knappen för viloläge och indikatorlampan på skrivarens kontrollpanel visar vissa skrivarstatusar eller tillstånd.

Indikatorlampa	Skrivarstatus
Av	Skrivaren är avstängd eller i standbyläge.
Blinkar grönt	Skrivaren värms upp, bearbetar data eller skriver ut.
Fast grönt	Skrivaren är på, men i viloläge.
Blinkar rött	Skrivaren kräver åtgärd av användare.

Lampan på knappen för viloläge	Skrivarstatus
Av	Skrivaren är avstängd, i viloläge eller i läget Klar.
Fast gult	Skrivaren är i viloläge.
Blinkande gult	Skrivaren går in i eller ut ur standbyläget.
Blinkar gult i 0,1 sekund och släcks sedan helt i 1,9 sekunder i ett långsamt pulserande mönster	Skrivaren är i standbyläge.

Använda den inbyggda webbservern

Obs! Den här funktionen är endast tillgänglig för nätverksskrivare och skrivare som är anslutna till skrivarservrar.

Om skrivaren är installerad i ett nätverk kan den inbyggda webbservern användas till följande:

- Visa en virtuell bild av skrivarens kontrollpanel.
- Kontrollera status för förbrukningsartiklar till skrivaren.
- Konfigurera leveransmeddelanden.
- Konfigurera skrivarinställningar.
- Konfigurera nätverksinställningar.
- Visa rapporter.

Så här gör du för att öppna den inbyggda webbservern för din skrivare:

1 Hämta skrivarens IP-adress:

- Från avsnittet TCP/IP på menyn Nätverk/portar
- Genom att skriva ut en nätverksinstallationssida eller en menyinställningssida och sedan leta upp avsnittet TCP/IP

Anmärkningar:

- En IP-adress visas som fyra uppsättningar siffror som skiljs åt med punkter, t.ex. 123.123.123.123.
- Om du använder en proxyserver inaktiverar du den tillfälligt för att kunna öppna webbsidan på rätt sätt.

2 Öppna en webbläsare och ange skrivarens IP-adress i adressfältet.

3 Tryck på **Enter**.

Sidan för den inbyggda webbservern visas.

Använda Konfigurationsverktyg för lokal skrivare

- 1 Öppna konfigurationsverktyget för lokala skrivare från listan med program eller Start-menyn och justera skrivarinställningarna.
- 2 Spara ändringarna på menyn Åtgärder.

Obs! Om du vill sprida inställningarna till andra skrivare sparar du dem i en kommandofil.

Tilläggskrivarinställning

Installera interna tillval

⚠ VARNING – RISK FÖR ELCHOCK: Om du vill komma åt systemkortet eller installera ytterligare maskinvara eller minnesenheter efter att du har installerat skrivaren ska du först stänga av skrivaren och dra ut nätsladden från eluttaget innan du fortsätter. Om några andra enheter är anslutna till skrivaren bör du stänga av dem också och dra ut eventuella kablar till skrivaren.

Tillgängliga interna tillval

Minneskort

- Flashminne
- Teckensnitt

Åtkomst till systemkortet

⚠ VARNING – RISK FÖR ELCHOCK: Om du vill komma åt systemkortet eller installera ytterligare maskinvara eller minnesenheter efter att du har installerat skrivaren ska du först stänga av skrivaren och dra ut nätsladden från eluttaget innan du fortsätter. Om några andra enheter är anslutna till skrivaren bör du stänga av dem också och dra ut eventuella kablar till skrivaren.

- 1 Öppna systemkortets åtkomstlucka.

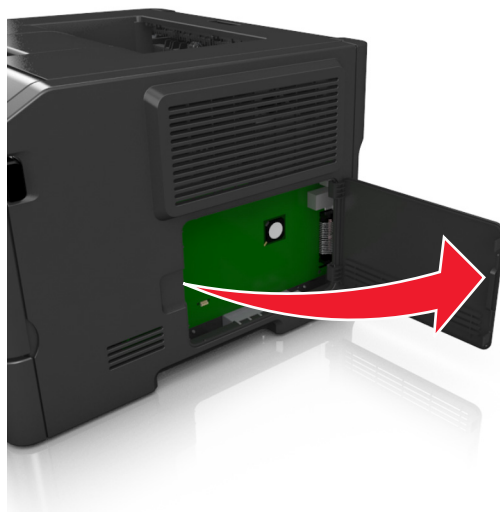

- 2 Lokalisera minneskortanslutningen.

Varning – risk för skador: Systemkortets elektriska komponenter kan lätt skadas av statisk elektricitet. Rör vid någon av skrivarens metallkomponenter innan du rör vid någon av systemkortets elektroniska komponenter eller kontakter.

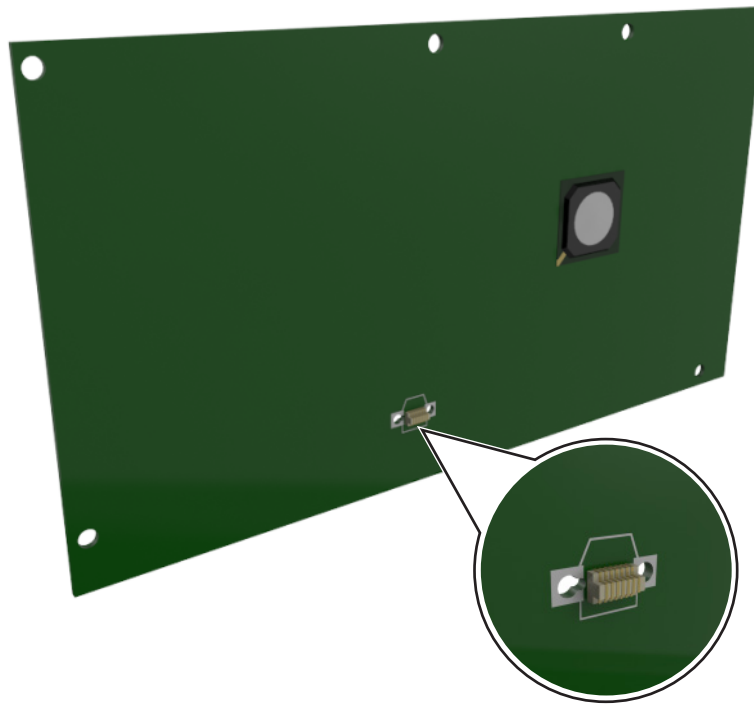

Installera ett tillvalskort

⚠ VARNING – RISK FÖR ELCHOCK: Om du vill komma åt systemkortet eller installera ytterligare maskinvara eller minnesenheter efter att du har installerat skrivaren ska du först stänga av skrivaren och dra ut nätsladden från eluttaget innan du fortsätter. Om du har andra enheter anslutna till skrivaren bör du stänga av dem också och dra ut eventuella kablar till skrivaren.

Varning – risk för skador: Systemkortets elektriska komponenter kan lätt skadas av statisk elektricitet. Rör vid någon av skrivarens metallkomponenter innan du rör vid någon av systemkortets elektroniska komponenter eller kontakter.

1 Få åtkomst till systemkortet.

Mer information finns i ["Åtkomst till systemkortet" på sidan 14](#).

2 Packa upp tillvalskortet.

Varning – risk för skador: Undvik att vidröra anslutningspunkterna längs kortets kant.

3 Håll i kortets kanter och passa in plaststiften (1) i hålen (2) i systemkortet.

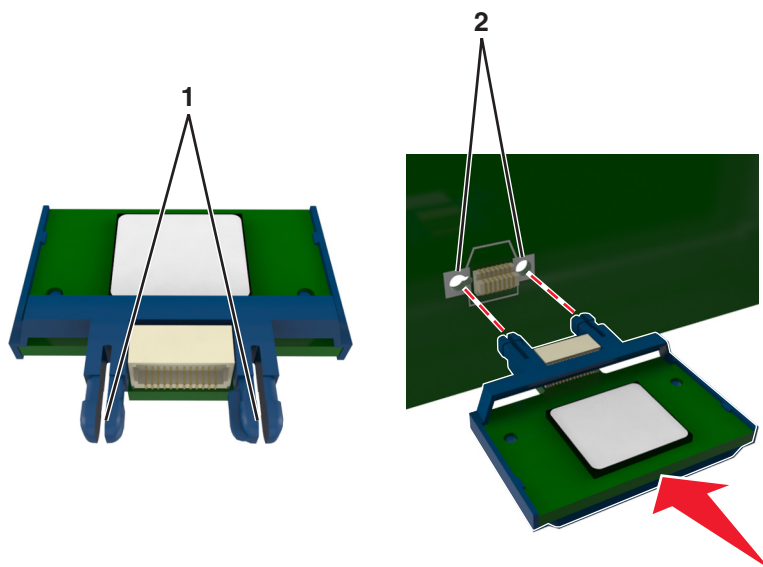

4 Skjut kortet ordentligt på plats som visas på bilden.

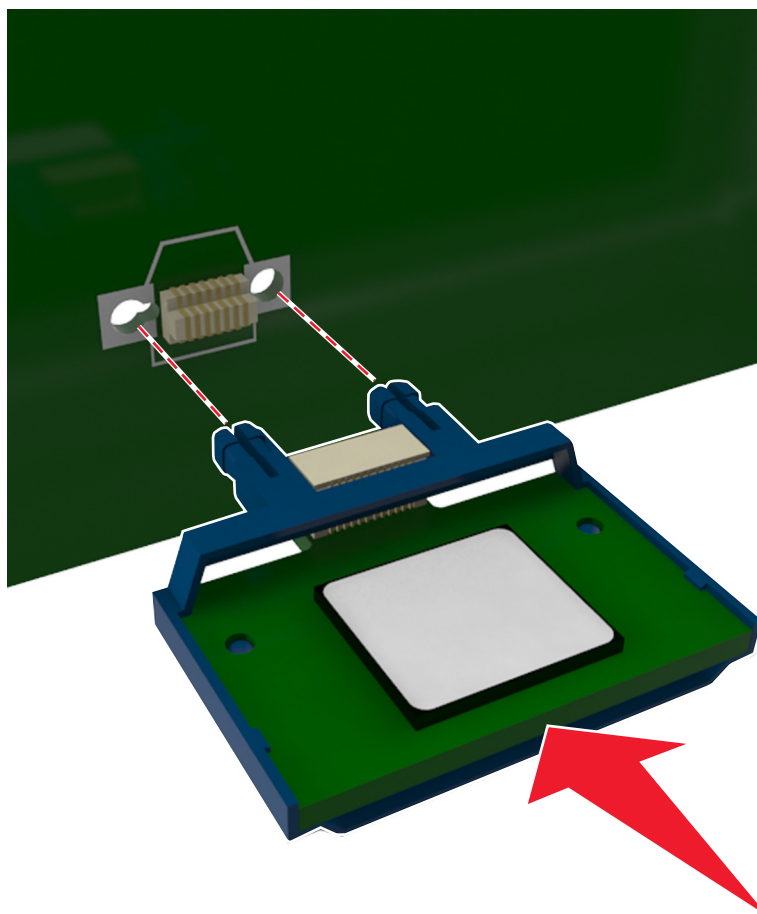

Varning – risk för skador: Felaktig installationen av kortet kan orsaka skador på kortet och systemkortet.

Obs! Anslutningen på kortet måste i hela sin längd ligga an mot systemkortet.

5 Stäng luckan till systemkortet.

Obs! När skrivarprogramvaran och eventuella maskinvarutillval har installerats kan du behöva lägga till vissa alternativ manuellt i skrivardrivrutinen för att de ska bli tillgängliga för utskriftsjobb. Mer information finns i ["Lägga till tillgängliga tillval i skrivardrivrutinen" på sidan 20](#).

Installera hårdvarualternativ

Installera tillvalsfack

⚠ VARNING – RISK FÖR ELCHOCK: Om du vill komma åt styrkortet eller installera ytterligare maskinvara eller minnesenheter efter att du har installerat skrivaren ska du först stänga av skrivaren och dra ut nätsladden från eluttaget innan du fortsätter. Om några andra enheter är anslutna till skrivaren bör du stänga av dem också och dra ut eventuella kablar till skrivaren.

1 Stäng av skrivaren genom att trycka på strömbrytaren och dra sedan ut nätkabeln ur eluttaget.



2 Packa upp facket och ta sedan bort allt förpackningsmaterial.

3 Ta bort facket från basen.

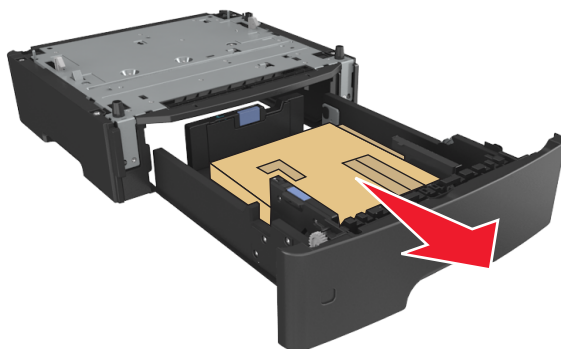

4 Ta bort eventuellt förpackningsmaterial från insidan av facket.

5 Sätt i facket i basen.

6 Placera facket nära skrivaren.

7 Passa in skrivaren med facket och sänk sedan långsamt ner skrivaren på plats.



8 Anslut nätsladden till skrivaren och ett jordat eluttag och slå sedan på skrivaren.



Obs! När skrivarprogrammet och eventuella maskinvarutillval har installerats kan du behöva lägga till vissa tillval i skrivardrivrutinen manuellt för att de ska bli tillgängliga för utskriftsjobb. Mer information finns i ["Lägga till tillgängliga tillval i skrivardrivrutinen" på sidan 20](#).

Ansluta kablar

Anslut skrivaren till datorn med en USB-kabel eller parallellkabel, eller till nätverket med en Ethernet-kabel.

Kontrollera att följande stämmer överens:

- USB-symbolen på kabeln och USB-symbolen på skrivaren
- Lämplig parallellkabel till parallellporten
- Lämplig Ethernet-kabel till Ethernet-porten

Varning – risk för skador: Rör inte USB-kabeln, någon nätverksadapter eller skrivaren i området som visas när utskrift pågår. Förlust av data eller andra problem kan uppstå.

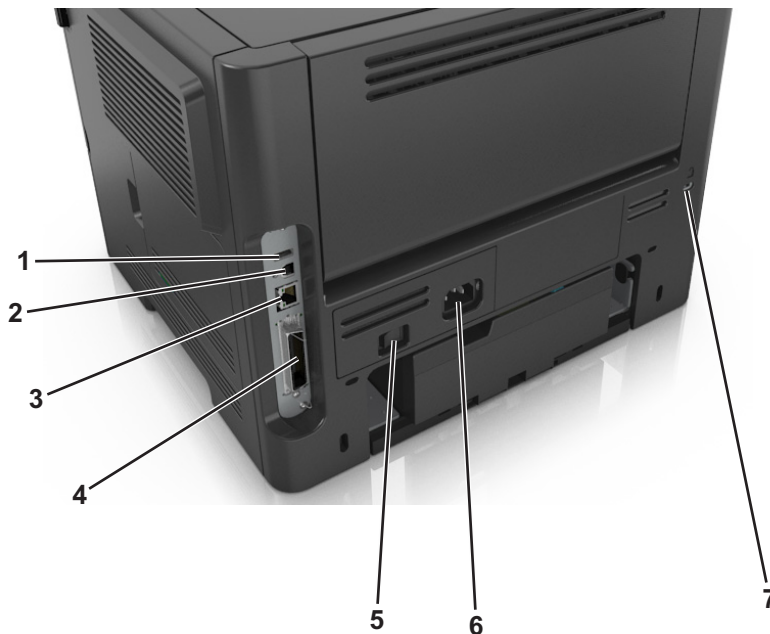

	Använd	För att
1	USB-port*	Ansluta valfri trådlös nätverksadapter.
2	USB-skrivarport	Ansluta skrivaren till en dator.
3	Ethernet-port*	Ansluta skrivaren till ett nätverk.
4	Parallellport*	Ansluta skrivaren till en dator.
5	Strömbrytare	Sätta på eller stänga av skrivaren.
6	Nätkabelkontakt till skrivare	Ansluta skrivaren till ett elektriskt uttag.
7	Säkerhetsplats	Fästa ett lås på skrivaren som låser den på plats.

* Dessa portar är endast tillgängliga med vissa skrivarmodeller.

Installera skrivarprogramvaran

Installera skrivaren

- 1 Hämta en kopia av programinstallationspaketet.
- 2 Kör installationen och följ anvisningarna på datorskärmen.
- 3 Lägg till skrivaren för Macintosh-användare.

Obs! Hämta skrivarens IP-adress från TCP/IP-avsnittet på menyn Nätverk/portar.

Installera verktyget för inställningar av lokal skrivare

- 1 Besök www.dell.com/support/printers och ladda sedan ned programvaran.
- 2 Dubbelklicka på programinstallationspaketet.

- 3 Välj en installationstyp och klicka sedan på **Installera**.
- 4 Klicka på **Installera** för att påbörja installationen.
- 5 Klicka på **Godkänn** för att acceptera villkoren i licensavtalet.
- 6 Klicka på **Fortsätt** och följ sedan anvisningarna på datorskärmen.

Anmärkningar:

- Använd Konfigurationsverktyg för lokal skrivare om du vill ändra inställningar för tonersvärta, energisparläge och pappersstorlek för alla utskriftsjobb. Ändra dessa inställningar för individuella utskriftsjobb med skrivarprogramvaran.
- Det här verktyget stöds endast på vissa skrivarmodeller.

Lägga till tillgängliga tillval i skrivardrivrutinen

För Windows-användare

- 1 Öppna mappen Skrivare och välj skrivare.
- 2 Öppna skrivaregenskaperna och lägg sedan till eller installera eventuella tillval manuellt.
- 3 Verkställ ändringarna.

För Macintosh-användare

- 1 Från Systeminställningar i Apple-menyn går du till skrivaren och välj sedan **Tillval och förbrukningsmaterial >-drivrutinen**.
- 2 Lägg till installerade maskinvarutillval.
- 3 Verkställ ändringarna.

Nätverk

Anmärkningar:

- Köp en trådlös nätverksadapter innan du installerar skrivaren i ett trådlöst nätverk. Om du vill installera en trådlös nätverksadapter kan du läsa instruktionsbladet som medföljde adaptern.
- Service Set Identifier (SSID) är ett namn som tilldelats ett trådlöst nätverk. Wireless Equivalent Privacy (WEP), Wi-Fi Protected Access (WPA)WPA2 och 802.1X - RADIUS är säkerhetstyper som används i ett nätverk.

Förberedelser för att installera skrivaren i ett Ethernet-nätverk

Om du vill konfigurera skrivaren för att ansluta den till ett Ethernet-nätverk skaffar du följande information innan du börjar:

Obs! Om nätverket automatiskt tilldelar IP-adresser till datorer och skrivare fortsätter du med att installera skrivaren.

- En giltig, unik IP-adress för skrivaren att använda i nätverket
- Nätverkets gateway

- Nätverksmasken
- Ett kortnamn för skrivaren (valfritt).

Obs! Ett kortnamn för skrivaren kan göra det enklare för dig att identifiera den i nätverket. Du kan välja att använda standardkortnamnet för skrivaren eller tilldela ett namn som är enklare för dig att komma ihåg.

Du behöver en Ethernet-kabel för att ansluta skrivaren till nätverket och en tillgänglig port där skrivaren fysiskt kan ansluta till nätverket. Använd en ny nätverkskabel om det är möjligt för att undvika att problem uppstår på grund av en skadad kabel.

Förberedelser för att installera skrivaren i ett trådlöst nätverk

Anmärkningar:

- Se till att den trådlösa nätverksadaptern är installerad i skrivaren och fungerar som den ska.
- Kontrollera att åtkomstpunkten (trådlös router) är på och fungerar som den ska.

När du ska installera skrivaren i ett trådlöst nätverk måste du ha följande uppgifter:

- **SSID**—SSID kallas även nätverksnamn.
- **Trådlöst läge (eller Nätverksläge)**—Läget är antingen infrastruktur eller ad hoc.
- **Kanal (för ad hoc-nätverk)** – Kanals standardvärde för infrastrukturnätverk är automatisk.

Vissa ad hoc-nätverk kräver också den automatiska inställningen. Kolla med systemansvarig om du är osäker på vilken kanal du ska välja.

- **Säkerhetsmetod** – Det finns tre huvudalternativ för säkerhetsmetoden:

– WEP-nyckel

Om ditt nätverk använder fler än en WEP-nyckel, anger du upp till fyra stycken i de avsedda utrymmena. Välj den nyckel som används för tillfället i nätverket genom att välja standard-WEP-nyckeln för överföring.

eller

– delad WPA eller WPA2-nyckel eller lösenordsfras

WPA innehåller kryptering som en ytterligare säkerhetsfunktion. Alternativet är AES eller TKIP. Samma typ av kryptering måste ställas in för routern och skrivaren då skrivaren annars inte kan kommunicera i nätverket.

– 802.1X–RADIUS

Om du installerar skrivaren på ett 802.1X nätverk kan du behöva följande:

- Autentiseringstyp
- Inre autentiseringstyp
- 802.1X användarnamn och lösenord
- Certifikat

– Ingen säkerhet

Om det trådlösa nätverket inte använder sig av någon sorts säkerhet får du ingen säkerhetsinformation.

Obs! Att använda ett trådlöst nätverk utan någon säkerhet rekommenderas inte.

Anmärkningar:

- Om du inte känner till SSID-namnet för nätverket som datorn är ansluten till startar du det trådlösa verktyget för datorns nätverksadapter och letar upp nätverksnamnet. Om du inte hittar SSID-namnet eller säkerhetsinformationen för nätverket kan du se dokumentationen som medföljde den trådlösa åtkomstpunkten eller kontakta systemadministratören.

- Om du vill veta den i förväg delade nyckeln/lösenordsfrasen för WPA/WPA2 för det trådlösa nätverket kan du läsa i dokumentationen som medföljde åtkomstpunkten, titta på webbsidan för åtkomstpunkten eller fråga systemadministratören.

Ansluta skrivaren till ett trådlöst nätverk med Wi-Fi Protected Setup

Innan du ansluter skrivaren till ett trådlöst nätverk måste du kontrollera att:

- Den trådlösa åtkomstpunkten (trådlös router) är certifierad för Wi-Fi Protected Setup (WPS) eller WPS-kompatibel. Mer information finns i dokumentationen som följer med åtkomstpunkten.
- En trådlös nätverksadapter som är installerad i skrivaren är ansluten och fungerar korrekt. Om du vill ha mer information kan du se instruktionsbladet som medföljde den trådlösa nätverksadaptern.

Använda tryckknappskonfigurationsmetoden

1 Från skrivarens kontrollpanel går du till:

 >Nätverk/portar >  >Nätverk [x] >  >Inställningar för nätverk [x] >  >Trådlöst >  >Wi-Fi Protected Setup >  >Starta tryckknappsmetod > 

2 Följ instruktionerna på skrivarens skärm.

Använda PIN-metoden

1 Från skrivarens kontrollpanel går du till:

 >Nätverk/portar >  >Nätverk [x] >  >Inställningar för nätverk [x] >  >Trådlöst >  >Wi-Fi Protected Setup >  >Starta PIN-metod > 

2 Kopiera den åttasiffriga PIN-koden för WPS.

3 Öppna en webbläsare och skriv sedan in åtkomstpunktens IP-adress i adressfältet.

Anmärkningar:

- IP-adressen visas som fyra uppsättningar siffror som skiljs åt med punkter, t.ex. 123.123.123.123.
- Om du använder en proxyserver inaktiverar du den tillfälligt för att kunna öppna webbsidan på rätt sätt.

4 Komma åt WPS-inställningarna. Mer information finns i dokumentationen som följer med åtkomstpunkten.

5 Ange den åttasiffriga PIN-koden och spara sedan inställningen.

Anslut skrivaren till ett trådlöst nätverk med skrivarprogramvaran

Anmärkingar:

- Se till att skrivaren är på.
- Se till att den trådlösa nätverksadaptern som är installerad i skrivaren är ansluten och fungerar korrekt. Om du vill ha mer information om att installera en trådlös nätverksadapter kan du läsa instruktionsbladet som medföljde artikeln.

Använda verktyget för trådlös installation (endast Windows)

- 1 Kontrollera om skrivarens programvara redan är installerad.
- 2 Använd sökkommandot i Start-menyn för att hitta startsidan för skrivare.
- 3 Öppna skrivarens startsida och klicka sedan på **Inställningar > Verktyg för trådlös installation**.
- 4 Följ instruktionerna på datorskärmen.

Använda assistenten för trådlös installation (Endast Macintosh)

Med assistenten för trådlös installation kan du:

- Konfigurera skrivaren för att ansluta den till ett befintligt trådlöst nätverk.
- Lägga till en skrivare i ett befintligt ad hoc-nätverk.
- Ändra de trådlösa inställningarna efter installationen.
- Installera skrivaren på flera nätverksdatorer.

Installera verktyget för trådlös installation

- 1 Gå till Dells supportwebbplats på www.dell.com/support/printers.
- 2 Hämta den senaste versionen av assistenten för trådlös installation.
- 3 Dubbelklicka på programinstallationspaketet som du har hämtat.
- 4 Följ anvisningarna på datorskärmen.

Starta verktyget för trådlös installation

Anmärkingar:

- Kontrollera att skrivaren är på.
- Se till att en trådlös nätverksadapter finns installerad i skrivaren och fungerar som den ska.

1 I Finder går du till:

Program > välj din skrivarmapp

2 Dubbelklicka på **Assistent för trådlös installation** och följ sedan instruktionerna på datorskärmen.

Obs! Om du stöter på problem när du kör programmet klickar du på .

Ansluta skrivaren till ett trådlöst nätverk med hjälp av den inbyggda webbservern

Innan du börjar ser du till att:

- Skrivaren är tillfälligt ansluten till ett Ethernet-nätverk.
- En trådlös nätverksadapter är installerad i skrivaren och fungerar som den ska. Mer information finns i instruktionsbladet som medföljde den trådlösa nätverksadaptern.

1 Öppna en webbläsare och ange skrivarens IP-adress i adressfältet.

Anmärkningar:

- Visa skrivarens IP-adress på skrivarens kontrollpanel. IP-adressen visas som fyra uppsättningar siffror som skiljs åt med punkter, t.ex. 123.123.123.123.
- Om du använder en proxyserver inaktiverar du den tillfälligt för att kunna öppna webbsidan på rätt sätt.

2 Klicka på **Inställningar >Nätverk/portar >Trådlöst**.

3 Ändra inställningarna så att de överensstämmer med inställningarna för den trådlösa åtkomstpunkten (trådlös router).

Obs! Se till att ange rätt SSID.

4 Klicka på **Skicka**.

5 Stäng av skrivaren och koppla sedan ifrån Ethernet-kabeln. Vänta i minst fem sekunder och sätt sedan på skrivaren igen.

6 Verifiera att skrivaren är ansluten till nätverket genom att skriva ut en sida med nätverksinställningar. I avsnittet Nätverkskort [x] kontrollerar du att statusen är Ansluten.

Kontrollera skrivarinställningen

Skriva ut en sida med menyinställningar

Du kan skriva ut en sida för att granska skrivarens aktuella menyinställningar och bekräfta att skrivartillvalen är korrekt installerade.

Obs! Om du inte har gjort några ändringar i menyinställningarna anges fabriksinställningarna på menyinställningssidan. När du har valt och sparat andra inställningar på menyerna, ersätter de fabriksinställningarna som *standardinställningar*. En standardinställning fortsätter att gälla tills du öppnar menyn igen, väljer ett nytt värde och sparar det.

På skrivarens kontrollpanel går du till:



Skriva ut en sida med nätverksinställningar

Om skrivaren är ansluten till ett nätverk kan du skriva ut en nätverksinstallationssida för att kontrollera nätverksanslutningen. På sidan finns även viktig information som är till hjälp vid konfigurering av nätverksskrivare.

- 1 På skrivarens kontrollpanel går du till:



Obs! Om en extra skrivarserver är installerad visas **Skriv ut sida med nätverksinställningar [x]**.

- 2 På den första delen av nätverksinstallationssidan kontrollerar du att statusen är Ansluten.

Om statusen är Ej ansluten kan det hända att den lokala anslutningen inte är aktiv eller att nätverkskabeln är trasig. Kontakta din systemadministratör om du behöver hjälp och skriv sedan ut en ny nätverksinstallationssida.

Fylla på papper och specialmaterial

Val och hantering av papper och specialmaterial kan påverka tillförlitligheten i dokumentens utskrift. Mer information finns i "[Undvika pappersstopp](#)" på sidan 94 och "[Förvara papper](#)" på sidan 42.

Ställa in pappersstorlek och papperstyp

1 På skrivarens kontrollpanel går du till:

 >Pappersmeny >  >Pappersstorlek/-typ > 

2 Välj **Fack [x] Storlek** eller **Fack [x] Typ**, och tryck sedan på .

3 Ändra inställningen för pappersstorlek eller papperstyp och tryck på .

Anmärkningar:

- Inställningen för pappersstorlek för standardfacket för 250 ark (Fack 1), extrafacket för 550 ark (Fack 2) och flerfunktionsmataren måste göras manuellt på menyn Pappersstorlek.
- Den fabriksinställda papperstypen för Fack 1 är vanligt papper.
- Den fabriksinställda papperstypen för flerfunktionsmataren är Anpassad typ 6.
- Inställningen för papperstyp måste göras manuellt för alla fack.

Konfigurera universella pappersinställningar

Den universella pappersstorleken är en inställning som definieras av användaren och som gör att du kan skriva ut på pappersstorlekar som inte är förinställda i skrivarmenyerna.

Anmärkningar:

- Den största storleken för Universal som stöds är 216 x 355,6 mm.
- Den minsta storleken för Universal som stöds i flerfunktionsmataren är 76 x 127 mm. Den minsta storleken för Universal som stöds i extrafacket är 183 x 210 mm.

På skrivarens kontrollpanel går du till:

 >Pappersmeny >  >Universell installation >  >Måttenheter >  > välj en måttenhet > 

Ange papperets höjd och bredd

1 På skrivarens kontrollpanel går du till:

 >Pappersmeny >  >Universell installation >  >Måttenheter >  > välj en måttenhet > 

2 Tryck på pilknapparna tills **Stående höjd** eller **Stående bredd** visas och tryck sedan på .

3 Ändra inställningarna och tryck sedan på .

Använda standardfack och pappersstopp

Standardfacket rymmer upp till 150 ark papper med 75 g/m². Det samlar upp utskriften med utskriftssidan nedåt. Standardfacket inkluderar ett pappersstopp som hindrar papperet från att glida ut ur fackets framsida när det staplas. För att öppna pappersstoppet drar du i det så att det fälls ut framåt.



Obs! Stäng pappersstoppet när du flyttar skrivaren till en annan plats.

Fylla på i magasin

⚠ VARNING – RISK FÖR SKADOR: Fyll på varje fack separat för att minska risken för utrustningsinstabilitet. Låt alla andra fack vara stängda tills de behövs.

1 Dra ut facket helt.

Obs! Ta aldrig ut ett fack under en pågående utskrift eller när **Upptagen** visas på skrivarens display. Om du gör det kan papperet fastna.



2 Tryck ihop och skjut sedan breddstödsfliken till rätt läge för den pappersstorlek som du fyller på.

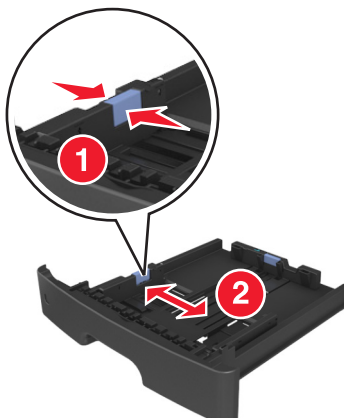

3 Tryck ihop och skjut sedan längdstödsfliken till rätt läge för den pappersstorlek som du fyller på.

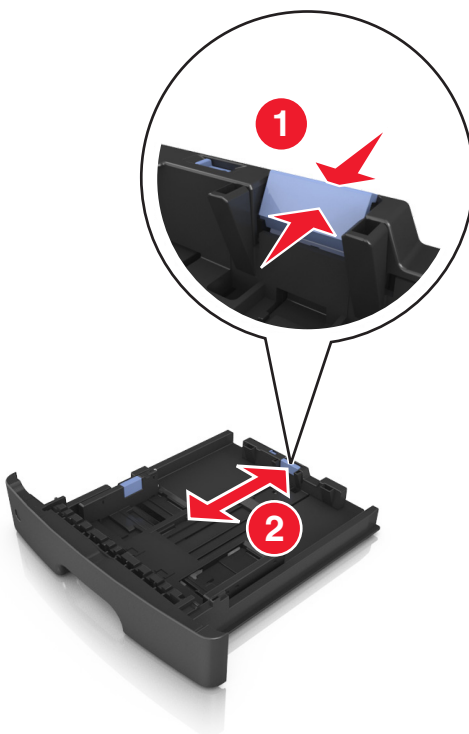

Anmärkningar:

- När du ska fylla på med pappersstorlekar som Letter, Legal och A4 måste du skjuta längdstödsfliken bakåt för att papperet ska få plats på längden.
- Om du fyller på papper med storleken A6 i standardfacket trycker du ihop och skjuter längdstödsfliken mot mitten av facket till positionen för A6-storlek.
- Kontrollera att bredd- och längdstöden är i linje med pappersstorleksmarkeringarna på botten av facket.

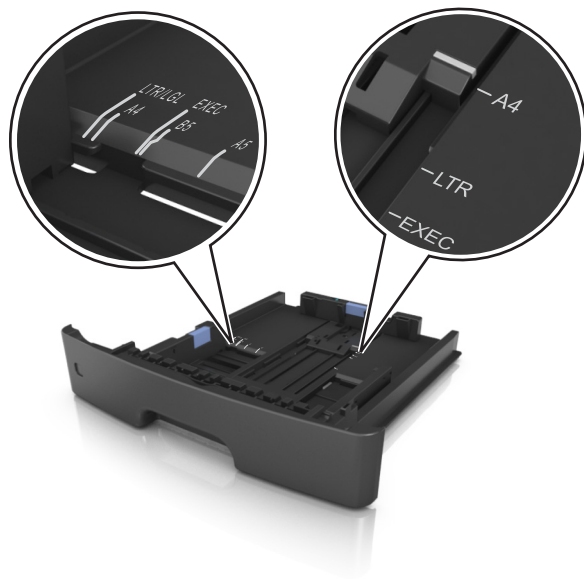

- 4 Böj pappersbunten fram och tillbaka och lufta den sedan. Se till att du inte viker eller skrynklar papperet. Jämna till kanterna mot ett plant underlag.

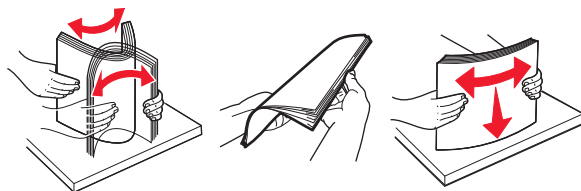

- 5 Fyll på pappersbunten.

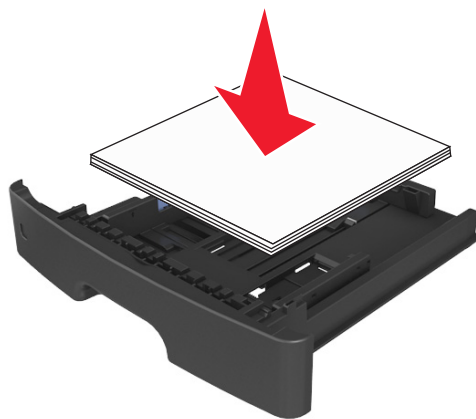

Anmärkningar:

- Fyll på med den utskrivbara sidan vänd nedåt när du använder återvunnet eller förtryckt papper.
- Fyll på papper med hålslag med hålen på den övre kanten mot framkanten av facket.
- Fyll på brevhuvud med framsidan nedåt, med den övre kanten av arket mot framkanten av facket. För 2-sidig utskrift, fyll på brevhuvudet med framsidan uppåt med den nedre kanten av arket mot framkanten av facket.

- Se till att papperet är under märket som anger maxgränsen för papperspåfyllning som finns på sidan av breddstödet.

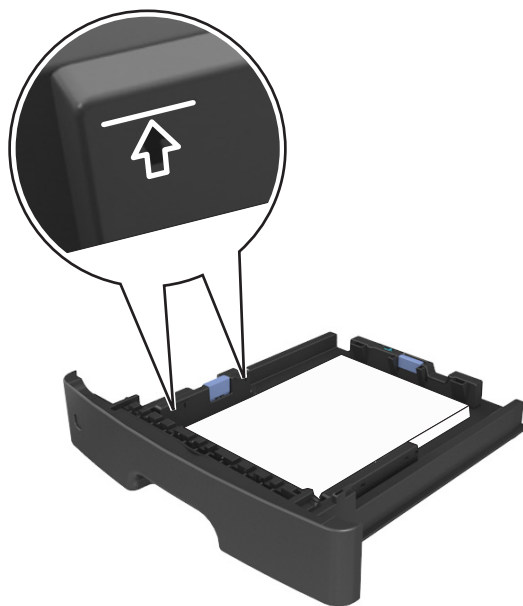

6 Sätt i facket.



7 På skrivarens kontrollpanel anger du pappersstorlek och papperstyp på pappersmenyn så att det matchar med papperet som har fyllts på i facket.

Obs! Ställ in rätt pappersstorlek och papperstyp för att undvika pappersstopp och utskriftskvalitetsproblem.

Fylla på flerfunktionsmataren

Använd flerfunktionsmataren när du skriver ut på olika storlekar och typer av papper, eller på specialmedia som tjockt papper, OH-film och kuvert. Du kan också använda den för utskriftsjobb med en sida på brevpapper.

- 1 Öppna flerfunktionsmataren.



- a Dra ner flerfunktionsmatarens förlängare.

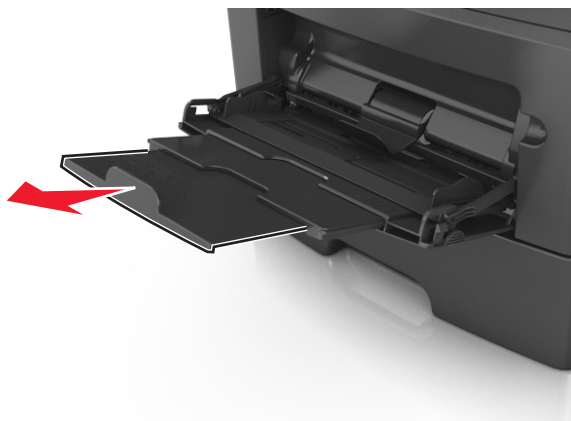

- b Dra försiktigt i förlängaren så att flerfunktionsmataren är helt utdragen och öppen.



- 2 Tryck på fliken på det vänstra breddstödet och flytta sedan stöden för det papper som du fyller på.

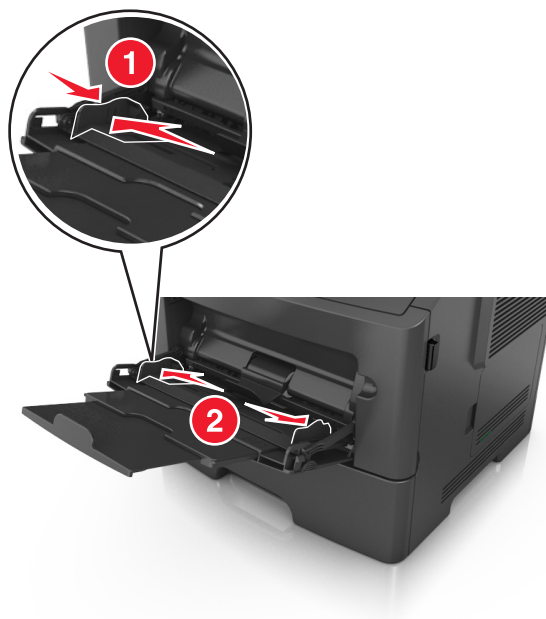

- 3 Förbered papperet eller specialmediet för påfyllning.

- Få pappersarken att släppa från varandra genom att böja buntens fram- och baksidor och sedan lufta dem. Se till att du inte viker eller skrynklar papperet. Jämna till kanterna mot ett plant underlag.

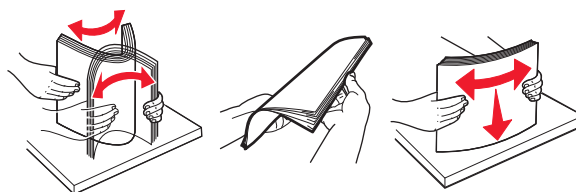

- Håll OH-film i kanterna. Böj buntens med OH-film fram- och baksidor för att lossa dem och bläddra sedan igenom buntens. Jämna till kanterna mot ett plant underlag.

Obs! Undvik att ta på OH-filmens utskriftssida. Se till att du inte repar dem.

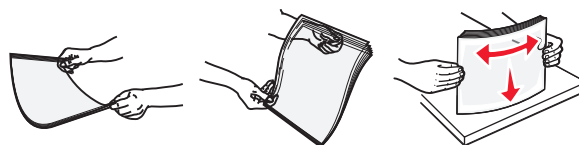

- Böj buntens med kuvert fram- och baksidor för att lossa dem och bläddra sedan igenom buntens. Jämna till kanterna mot ett plant underlag.



- 4 Fyll på papper eller specialpapper.

Anmärkningar:

- Använd inte våld för att pressa in papper eller specialpapper i flerk Funktionsmataren.

- Kontrollera att papperet eller specialmaterialet inte går över märket som anger maxgränsen för papperspåfyllning som finns på pappersstöden. Om du lägger i för mycket papper kan pappersstopp uppstå.



- Fyll på vanligt papper, OH-film eller tjockt papper med den rekommenderade utskriftssidan uppåt och den övre kanten framåt. För mer information om påfyllning av OH-film kan du titta på förpackningen som de kom i.

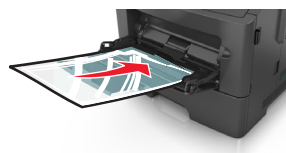

Obs! När du fyller på med papper i A6-storlek måste du kontrollera att förlängaren för flerfunktionsmataren vilar lätt mot papperskanten så att de sista arken papper hålls på plats.



- Papper med brevhuvud matar du in med papperets övre kant först. För 2-sidig (dubbelsidig) utskrift fyller du på brevpapperet med utskriftssidan nedåt och så att den nedre kanten matas in i skrivaren först.



- Fyll på kuvert med fliken nedåt och till vänster.



Varning – risk för skador: Använd aldrig frankerade kuvert eller kuvert med förslutningsdetaljer av metall, fönster, bestrukna ytor eller självhäftande klister. Sådana kuvert kan skada skrivaren allvarligt.

- 5 På skrivarens kontrollpanel anger du pappersstorlek och typ i pappersmenyn så att det överensstämmer med papperet eller specialmedian som har fyllts på i flerk Funktionsmataren.

Lägga till och ta bort länkar till fack

När pappersstorleken och papperstypen är lika för alla fack länkar skrivaren dessa fack. När ett länkat fack blir tomt matas papper från nästa länkade fack. Vi rekommenderar att du ger alla unika papper, som brevhuvud och vanliga papper i olika färger, ett annat namn på anpassad typ så att de fack som de finns i inte länkas automatiskt.

Lägga till och ta bort länkar till fack

Använda den inbyggda webbservern

- 1 Öppna en webbläsare och ange skrivarens IP-adress i adressfältet.

Anmärkningar:

- Se skrivarens IP-adress i avsnittet TCP/IP på menyn Nätverk/portar. IP-adressen visas som fyra uppsättningar siffror som skiljs åt med punkter, t.ex. 123.123.123.123.
- Om du använder en proxyserver inaktiverar du den tillfälligt för att kunna öppna webbsidan på rätt sätt.

- 2 Klicka på **Inställningar >Pappersmeny**.

3 Ändra inställningarna för facket så att det anger pappersstorleken och papperstypen som fyllts på i facket.

- Om du vill länka fack ser du till att pappersstorleken och papperstypen för facket överensstämmer med det andra facket.
- Om du vill ta bort länk mellan fack ser du till att pappersstorleken eller papperstypen för facket *inte* överensstämmer med det andra facket.

4 Klicka på **Skicka**.

Använda skrivarinställningarna på datorn

Beroende på operativsystem får du åtkomst till menyn Papper med hjälp av Konfigurationsverktyg för lokal skrivare eller Skrivarinställningar.

Obs! Du kan även ange pappersstorleken och papperstypen för facket via skrivarens kontrollpanel. Om du vill ha mer information kan du se "[Ställa in pappersstorlek och papperstyp](#)" på sidan 26.

Varning – risk för skador: Papperet som finns i facket ska överensstämma med namnet på papperstypen som anges i skrivaren. Fixeringsenhetens temperatur varierar beroende på den angivna papperstypen. Utskriftsproblem kan uppstå om inställningarna inte har gjorts korrekt.

Konfigurera en anpassad papperstyp

Använda den inbyggda webbservern

1 Öppna en webbläsare och ange skrivarens IP-adress i adressfältet.

Anmärkningar:

- Skriv ut en sida med nätverksinställningar eller menyinställningar och hitta sedan IP-adressen i TCP/IP-avsnittet. IP-adressen visas som fyra nummergrupper som är åtskiljda med punkter, till exempel 123.123.123.123.
- Om du använder en proxyserver inaktiverar du den tillfälligt för att kunna öppna webbsidan på rätt sätt.

2 Klicka på **Inställningar >Pappersmeny >Anpassade typer**.

3 Välj ett namn för den anpassade papperstypen och välj sedan en anpassad papperstyp.

Obs! Vanligt papper är standardpapperstypen för alla användardefinierade anpassade namn.

4 Klicka på **Skicka**.

Använda skrivarinställningarna på datorn

Beroende på operativsystem får du åtkomst till menyn Anpassat med hjälp av konfigurationsverktyget för lokal skrivare eller skrivarinställningarna.

Tildela en anpassad papperstyp

Använda den inbyggda webbservern

1 Öppna en webbläsare och ange skrivarens IP-adress i adressfältet.

Anmärkningar:

- Skriv ut en sida med nätverksinställningar eller menyinställningar och hitta IP-adressen i TCP/IP-avsnittet. IP-adressen visas som fyra nummergrupper som är åtskiljda med punkter, till exempel 123.123.123.123.

- Om du använder en proxyserver inaktiverar du den tillfälligt för att kunna öppna webbsidan på rätt sätt.

2 Klicka på **Inställningar >Pappersmeny**.

3 I avsnittet Fackkonfiguration väljer du en papperskälla och sedan väljer du en anpassad papperstyp under papperstypskolumnen.

4 Klicka på **Skicka**.

Använda skrivarinställningarna på datorn

Beroende på operativsystem får du åtkomst till menyn Papper med hjälp av Konfigurationsverktyg för lokal skrivare eller Skrivarinställningar.

Guide för papper och specialmaterial

Riktlinjer för papper

Du kan undvika utskriftsproblem genom att använda rätt papper eller specialmaterial. För att få optimal utskriftskvalitet, testas du ett provark av det papper eller specialmaterial du funderar på att använda innan du köper stora mängder.

Pappersegenskaper

Följande pappersegenskaper påverkar utskriftskvaliteten och tillförlitligheten. Beakta dessa egenskaper när du ska köpa nytt papper.

Vikt

Skrivarens fack kan automatiskt mata papper som väger högst 120 g/m² (32 lb) långfibrigt papper. Flerfunktionsmataren kan automatiskt mata papper som väger högst 163 g/m² (43 lb) långfibrigt papper. Papper som är lättare än 60 g/m² (16 lb) är kanske inte tillräckligt hårt för att matas in korrekt och kan orsaka pappersstopp. Bäst resultat får du om du använder långfibrigt bondpapper med vikten 75 g/m² (20 lb). För papper som är mindre än 182 x 257 mm rekommenderar vi papper med vikten 90 g/m² (24 lb) eller tyngre.

Obs! Dubbelsidig utskrift fungerar endast med papper med vikten 60-90 g/m² (16–24-lb).

Böjning

Med böjning menas papperets tendens att böja sig vid kanterna. Omfattande böjning kan ge upphov till pappersmatningsproblem. Böjning kan inträffa när papperet passerar genom skrivaren, där det utsätts för höga temperaturer. Om du förvarar oförpackat papper i en varm, fuktig, kall eller torr miljö, även i facken, kan det leda till att papperet böjer sig vid utskrift och orsaka matningsproblem.

Lenhet

Papperets släthet påverkar direkt utskriftskvaliteten. Om papperet är för grovt fäster tonern inte ordentligt. Om papperet är för slätt kan det orsaka problem vid pappersmatningen eller ge sämre utskriftskvalitet. Använd alltid papper med mellan 100 och 300 Sheffield-punkter - mellan 150 och 250 Sheffield-punkter ger bäst utskriftskvalitet.

Fukttinhåll

Mängden fukt i papper påverkar både utskriftskvaliteten och skrivarens förmåga att mata papperet på rätt sätt. Låt papperet ligga kvar i sin originalförpackning tills det ska användas. Detta begränsar den tid som papperet exponeras för fukt som kan försämra dess egenskaper.

Förvara papperet i originalförpackningen i samma miljö som skrivaren i 24 till 48 timmar före utskrift. Lägg till ett par dagar till den här tiden om förvarings- eller transportmiljön är väldigt olik miljön där skrivaren finns. Tjockt papper kan kräva längre anpassningstider.

Fiberriktning

Man skiljer på pappersfibrernas riktning. Man talar om *långfibrigt*, vilket betyder att fibrerna löper i papperets längdriktning, och *kortfibrigt*, vilket betyder att fibrerna löper i papperets breddriktning.

För bondpapper som väger 60–90 g/m² (16–24 lb) rekommenderar vi långfibrigt papper.

Fiberinnehåll

De flesta högkvalitativa kopieringspapper är tillverkade av 100 % kemiskt behandlad trämassa. Det ger papperet hög stabilitet och medför färre pappersmatningsfel och bättre utskriftskvalitet. Papper som innehåller fibrer, t.ex. bomull, kan försämra pappershanteringen.

Papper som inte kan användas

Följande papperstyper rekommenderas inte för skrivaren:

- Kemiskt behandlat papper för kopiering utan karbonpapper, även kallat självkopierande papper, karbonlöst kopieringspapper (CCP) eller papper som inte kräver karbon (NCR).
- Förtryckt papper med kemikalier som kan förorena skrivaren.
- Förtryckt papper som kan påverkas av den höga temperaturen i fixeringsenheten.
- Förtryckt papper som kräver mer noggrann passning (exakt tryckposition på sidan) mindre än ±2,5 mm (±0,10 tum), till exempel OCR-formulär (Optical Character Recognition).

I vissa fall kan du justera inpassningen från en programvara och sedan skriva ut på dessa formulär:

- Bestruket papper (raderbart papper), syntetiska papper, termopapper.
- Papper med ojämna kanter, papper med grov eller mycket strukturerad yta eller böjda papper.
- Returpapper som inte uppfyller EN12281:2002 (europeisk).
- Papper som väger mindre än 60 g/m²
- Flersidiga formulär eller dokument

Välja papper

Om du använder rätt papperstyp är det mindre risk för att papperet fastnar och orsakar andra problem.

Så här undviker du pappersstopp och dålig utskriftskvalitet:

- Använd *alltid* nytt, oskadat papper.
- Innan du fyller på papper bör du ta reda på vilken som är den rekommenderade utskriftssidan. Detta står vanligtvis på pappersförpackningen.
- Använd *inte* papper som har beskurits eller klippts för hand.
- Blanda *inte* olika storlekar, typer eller vikter av material i samma fack;
- Använd *inte* bestruket papper som inte har framställts särskilt för elektrofotografisk utskrift.

Välja förtryckta formulär och brevpapper

Använd de här riktlinjerna när du ska välja förtryckta formulär och brevpapper:

- Använd långfibrigt papper med vikten 60 till 90 g/m².
- Använd bara formulär och papper med brevhuvud som tryckts med en offset-litografisk eller etsad tryckprocess.
- Undvik papper med grov eller kraftigt strukturerad yta.

Använd papper med värmetåligt bläck som är utformat att användas i xerografiska kopiatorer. Bläcket måste tåla temperaturer på upp till 230 °C utan att smälta eller utsöndra giftiga gaser. Använd bläck som inte påverkas av hartset i tonern. Bläck som är oxidationshärdat eller oljebaserat uppfyller oftast de här kraven, men latexbläck gör det eventuellt inte. Kontakta pappersleverantören om du är osäker.

Förtryckta papper som brevpapper måste klara temperaturer upp till 230 °C utan att smälta eller avge hälsofarliga ämnen.

Använda återvunnet papper och annat kontorspapper

Returpapper som har tagits fram särskilt för laserskrivare (elektrofotografiska skrivare) kan användas i skrivaren. Men ett generellt påstående att allt återvunnet papper matas fram bra, kan inte göras.

Generellt gäller nedanstående riktlinjer för återvunnet papper.

- Andelen återvunnet papper (vi testar upp till 100 % återvunnet papper).
- Temperatur och luftfuktighet (i laboratorierna simuleras klimat från hela världen).
- Fuktinnehåll (kontorspapper ska ha lågt fuktinnehåll: 4–5%).
- Böjmotstånd och rätt styvhet gör att papperet matas problemfritt genom skrivaren.
- Tjocklek (påverkar hur mycket papper som kan fyllas på i ett fack).
- Ytans strävhet (mäts i enheten Sheffield och påverkar utskriftens tydlighet och hur väl tonern fäster på papperet).
- Ytfraktion (påverkar hur enkelt det är att separera arken).
- Fiber och arkformning (påverkar hur mycket papperet böjer sig, vilket också inverkar på papperets mekaniska beteende när det rör sig genom skrivaren).
- Vithet och struktur (utseende och känsla).

Återvunnet papper är bättre än någonsin, men andelen återvunnet material i papperet påverkar hur god kontroll man har över främmande ämnen. Och även om återvunnet papper är ett bra alternativ för att skriva ut miljövänligt så är det inte perfekt. Den mängd energi som krävs för att ta bort trycksvärta och bläck och för att hantera tillsatser som färgämnen och ”lim” leder ofta till större koldioxidutsläpp än vanlig papperstillverkning. Användning av återvunnet papper leder emellertid till bättre resurshantering totalt sett.

Exempel på ej godtagbara papper

Enligt testresultaten finns det risker med att använda följande papperstyper i laserskrivare:

- Kemiskt behandlat kopieringspapper för kopiering utan karbonpapper, även kallat *karbonlöst kopieringspapper*
- Förtryckt papper med kemikalier som kan förorena skrivaren.
- Förtryckt papper som kan påverkas av den höga temperaturen i fixeringsenheten.
- Förtryckt papper som kräver mer noggrann passning (exakt tryckposition på sidan) än $\pm 2,3$ mm, till exempel OCR-formulär (Optical Character Recognition). I vissa fall kan du justera inpassningen från en programvara och sedan skriva ut på dessa formulär.)
- Bestruket papper (raderbart papper), syntetiska papper, termopapper.
- Papper med grova kanter, papper med grov eller kraftigt strukturerad yta eller böjda papper.
- Returpapper som inte uppfyller EN12281:2002 (europeisk testning).
- Papper som väger mindre än 60 g/m²
- Flersidiga formulär eller dokument.

Använda specialmedia

Tips vid användning av tjockt papper

Tjockt papper är tjockt, enkeltvinnat specialmaterial. Många av de olika egenskaperna, t.ex. fuktinnehåll, tjocklek och struktur kan påverka utskriftskvaliteten i stor utsträckning. Skriv alltid ut prov på en typ av tjockt papper som du har för avsikt att använda innan du köper större kvantiteter.

Vid utskrift på styvt papper:

- Se till att Papperstypen är tjockt papper.
- Välj rätt inställning för pappersstruktur.
- Var medveten om att förtryck, perforering och skrynklor i avsevärd utsträckning kan påverka utskriftskvaliteten, orsaka papperskvadd eller andra problem.
- Kontrollera med tillverkaren eller leverantören och säkerställ att det tjocka papperet klarar temperaturer på upp till 240 °C utan att utsöndra giftiga gaser.
- Använd inte förtryckt tjockt papper som tillverkats med kemikalier som kan förorena skrivaren. Sådant tryck kan avsätta halvflytande och flyktiga ämnen i skrivaren.
- Använd styvt kortfibrigt papper när det är möjligt.

Tips om användning av kuvert

Gör alltid testutskrifter med den typ av kuvert som du vill använda innan du köper större kvantiteter.

- Använd bara kuvert som är särskilt framtagna för laserskrivare. Kontrollera med tillverkaren eller leverantören att kuverten tål temperaturer upp till 230 °C utan att smälta, ändra färg, hamna snett eller avge giftiga ångor.
- Bäst resultat får du om du använder kuvert som är tillverkade av 90 g/m²-bondpaper eller 25 % bomull. Bomullskuvert får inte väga mer än 70 g/m² (bond).
- Använd endast nya, oskadade kuvert.
- Om du vill ha bästa möjliga prestanda och minska risken för att papperet fastnar ska du inte använda kuvert som:
 - är kraftigt böjda eller skeva
 - sitter ihop eller är skadade på något sätt
 - har fönster, hål, perforeringar, utstansningar eller relieftryck
 - har metallklämmor, snören eller andra metalldelar
 - har en sammankopplande utformning
 - är frankerade
 - har synligt klistre när klaffen är igenklistrad eller nedvikt
 - har böjda hörn
 - har grov, skrynklig eller randig yta
- Justera breddstöden så att de passar kuvertens bredd.

Obs! En kombination av hög luftfuktighet (över 60 %) och höga utskriftstemperaturer kan skrynkla eller klistra ihop kuverten.

Tips om användning av etiketter

Skriv alltid ut prov på den etiketttyp som du har för avsikt att använda innan du köper större kvantiteter.

Obs! Använd endast pappersetiketter. Vinyl-, apoteks- och dubbelsidiga etiketter stöds inte.

Att tänka på vid utskrift på etiketter:

- Använd etiketter som är särskilt avsedda för laserskrivare. Kontrollera med tillverkaren eller säljaren att:
 - Etiketterna tål temperaturer på upp till 240 °C utan att klistras ihop, böja sig, skrynkla sig eller avge skadliga gaser.
 - Etiketternas klister, skrivbara yta och ytbeläggning tål tryck på upp till 172 kPa (25 psi) utan att lossna, förångas runt kanterna eller avge giftiga ångor.
- Använd inte etiketter med glatt baksida.
- Använd hela etikettark. Påbörjade ark kan göra att etiketter lossnar under utskrift, vilket ger upphov till stopp. Ark där etiketter saknas kan också medföra att det kommer klister i skrivaren och kassetten och att skrivarens och tonerkassetten garanti inte gäller.
- Använd inte etiketter med synligt klister.
- Skriv inte ut närmare än 1 mm från etikettens kant, perforeringar eller mellan etiketternas stansningar.
- Kontrollera att det självhäftande skyddsarket inte når till kanten. För zonbestrykning av klister rekommenderas minst 1 mm marginal från kanterna. Klister kan fastna i skrivaren och medföra att garantin inte gäller.
- Om zonbestrykning av klister inte är möjlig ska en remsa på 2 mm avlägsnas från kanterna och ett klister som inte förångas användas.
- Stående orientering rekommenderas, särskilt vid utskrift av streckkoder.

Tips om användning av brevpapper

- Använd brevpapper som är särskilt framtaget för laserskrivare.
- Gör testutskrifter på den typ av brevpapper som du vill använda innan du köper större kvantiteter.
- Böj, lufta och rätta till bunten med brevpapper innan du lägger den i skrivaren så att pappren inte klibbar ihop.
- Sidorienteringen är viktig vid utskrift på papper med brevhuvud. Mer information om hur du fyller på brevpapper finns i:
 - ["Fylla på i magasin" på sidan 27](#)
 - ["Fylla på flerfunktionsmataren" på sidan 31](#)

Tips om användning av OH-film

- Skriv ut en testsida på den typ av OH-film som du vill använda innan du köper in större mängder av filmen.
- Mata in OH-film från standardfacket eller flerfunktionsmataren.
- Använd bara OH-film som är särskilt framtagen för laserskrivare. OH-filmen måste tåla temperaturer på upp till 185 °C utan att smälta, missfärgas, hamna snett eller avge hälsofarliga ämnen.

Obs! Du kan skriva ut OH-film i temperaturer upp till 195 °C om vikt för OH-film ställts in på Tung och struktur för OH-film på Grov på pappersmenyn.

- Undvik problem med utskriftskvaliteten genom att inte vidröra OH-filmen.
- Böj, lufta och rätta till bunten med OH-film innan du lägger den i skrivaren så att arken inte klibbar ihop.

Förvara papper

Använd nedanstående riktlinjer för hur du förvarar papper så undviker du att papperskvadd och ojämn utskriftskvalitet:

- Bäst resultat får du om du förvarar papperet där temperaturen är 21 °C och den relativa fuktigheten är 40 procent. De flesta tillverkare rekommenderar att utskrifter görs i temperaturer mellan 18–24 °C och en relativ luftfuktighet mellan 40 till 60 procent.
- Förvara papperet i kartonger på en pall eller hylla. Undvik att förvara det på golvet.
- Förvara enskilda paket på en plan yta.
- Placera inte några föremål ovanpå enskilda pappersförpackningar.
- Ta endast ut papper ur kartongen eller förpackningen när du ska fylla på det i skrivaren. Kartongen och förpackningen håller papperet rent, torrt och platt.

Pappersstorlekar, papperstyper och pappersvikter som kan användas

Information om tjockt papper och etiketter finns i *Card Stock & Label Guide* (finns endast på engelska).

Pappersstorlekar som stöds

Pappersstorlek	Standardfack	Tillvalsfack för 250 eller 550 ark	&Flerfunktionsmatare	Duplexläge
A4 210 x 297 mm	✓	✓	✓	✓
A5 148 x 210 mm (5,8 x 8.3 tum)	✓	✓	✓	x
A6 105 x 148 mm (4,1 x 5.8 tum)	✓	x	✓	x
JIS B5 182 x 257 mm (7,2 x 10.1 tum)	✓	✓	✓	x
US Letter 216 x 279 mm (8,5 x 11 tum)	✓	✓	✓	✓
Legal 216 x 356 mm (8,5 x 14 tum)	✓	✓	✓	✓
Executive 184 x 267 mm	✓	✓	✓	x
Oficio (Mexiko) 216 x 340 mm	✓	✓	✓	✓

¹ Med den här storleksinställningen formateras sidan för 216 x 356 mm, såvida inte storleken har specificerats av programvaran.

² Universal stöds endast i standardfacket om pappersstorleken är minst 105 x 148 mm. Universal stöds endast i tillvalsfacket för 250 eller 550 ark om pappersstorleken är minst 148 x 210 mm. Universal stöds endast i duplexläge om bredden är minst 210 mm och längden är minst 279 mm. Den minsta universella storleken stöds endast i flerfunktionsmataren.

Pappersstorlek	Standardfack	Tillvalsfack för 250 eller 550 ark	&Flerfunktionsmatare	Duplexläge
Folio 216 x 330 mm	✓	✓	✓	✓
Statement 140 x 216 mm	✓	✓	✓	X
Universal^{1, 2} 76,2 x 127 mm upp till 216 x 356 mm.	✓	✓	✓	✓
7 3/4-kuvert (Monarch) 98 x 191 mm (3,9 x 7.5 tum)	X	X	✓	X
9 kuvert 98 x 225 mm (3,9 x 8.9 tum)	X	X	✓	X
10 kuvert 105 x 241 mm (4,1 x 9.5 tum)	X	X	✓	X
DL -kuvert 110 x 220 mm (4,3 x 8.7 tum)	X	X	✓	X
C5-kuvert 162 x 229 mm (6,4 x 9 tum)	X	X	✓	X
B5-kuvert 176 x 250 mm (6,9 x 9.8 tum)	X	X	✓	X
Övriga kuvert 229 x 356 mm (9 x 14 tum)	X	X	✓	X

¹ Med den här storleksinställningen formateras sidan för 216 x 356 mm, såvida inte storleken har specificerats av programvaran.

² Universal stöds endast i standardfacket om pappersstorleken är minst 105 x 148 mm. Universal stöds endast i tillvalsfacket för 250 eller 550 ark om pappersstorleken är minst 148 x 210 mm. Universal stöds endast i duplexläge om bredden är minst 210 mm och längden är minst 279 mm. Den minsta universella storleken stöds endast i flerfunktionsmataren.

Papperstyper och pappersvikter som kan hanteras

Standardfacket kan hantera pappersvikter på 60-90 g/m². Tillvalsfacket kan hantera pappersvikter på 60-120 g/m².

Flerfunktionsmataren kan hantera pappersvikter på 60-163 g/m².

Papperstyp	Fack för 250 eller 550 ark	&Flerfunktionsmatare	Duplexläge
Plain Paper (Norm. papper)	✓	✓	✓
Styvt papper	X	✓	X
OH-filmer	✓	✓	X
Återvunnet	✓	✓	✓
Glansigt papper	X	X	X

Papperstyp	Fack för 250 eller 550 ark	&Flerfunktionsmatare	Duplexläge
Pappersetiketter ¹	✓	✓	X
Plastetiketter	X	X	X
Bond ²	✓	✓	✓
Kuvert	X	✓	X
Grovt kuvert	X	✓	X
Brevpapper	✓	✓	✓
Förtryckt	✓	✓	✓
Färgat papper	✓	✓	✓
Lätt papper	✓	✓	✓
Tungt papper ²	✓	✓	✓
Grov/bomull	✓	✓	X

¹ Enkelsidiga pappersetiketter som anpassats för laserskrivare stöds för tillfällig användning. Du bör inte skriva ut fler än 20 sidor med pappersetiketter per månad. Vinyl-, apoteks- och dubbelsidiga etiketter stöds inte.

² Bondpapper och tungt papper stöds vid dubbelsidig utskrift på papper med vikt upp till 90 g/m².

Skriver ut

Skriva ut ett dokument

Skriva ut ett dokument

- 1 På menyn Papper på skrivarens kontrollpanel ställer du in papperstypen och pappersstorleken så att de överensstämmer med papperet i skrivaren.
- 2 Skicka utskriftsjobbet:

För Windows-användare

- a Med ett dokument öppet klickar du på **Arkiv >Skriv ut**.
- b Klicka på **Egenskaper, Inställningar, Alternativ** eller **Installation**.
- c Justera inställningarna vid behov.
- d Klicka på **OK >Skriv ut**.

För Macintosh-användare

- a Anpassa inställningarna i dialogrutan Utskriftsformat:
 - 1 När dokumentet är öppet väljer du **Arkiv >Utskriftsformat**.
 - 2 Välj en papperstorlek eller skapa en anpassad storlek som överensstämmer med papperet i skrivaren.
 - 3 Klicka på **OK**.
- b Anpassa inställningarna i dialogrutan Skriv ut:
 - 1 Med ett dokument öppet väljer du **Arkiv >Skriv ut**.
Om det behövs kan du klicka på utökningstriangeln för att se ytterligare alternativ.
 - 2 Justera inställningarna i utskriftsdialogrutan och på snabbmenyerna om det behövs.
Obs! Om du vill skriva ut på en särskild typ av papper kan du antingen justera inställningen för papperstyp så att den överensstämmer med papperet i skrivaren eller välja rätt fack eller matare.
 - 3 Klicka på **Skriv ut**.

Justera tonersvärtan

Använda den inbyggda webbservern

- 1 Öppna en webbläsare och ange skrivarens IP-adress i adressfältet.

Anmärkningar:

- Se skrivarens IP-adress i avsnittet TCP/IP på menyn Nätverk/portar. IP-adressen visas som fyra uppsättningar siffror som skiljs åt med punkter, t.ex. 123.123.123.123.
- Om du använder en proxyserver inaktiverar du den tillfälligt för att kunna öppna webbsidan på rätt sätt.

- 2 Klicka på **Inställningar >Utskriftsinställningar >Kvalitetsmeny >Tonersvärta**.

3 Justera inställningen för tonersvärta.

4 Klicka på **Skicka**.

Använda skrivarinställningarna på datorn

Beroende på operativsystem justerar du inställningarna för tonersvärta med hjälp av konfigurationsverktyget för lokal skrivare eller skrivarinställningarna.

Använda skrivarens kontrollpanel

1 På skrivarens kontrollpanel går du till:



2 Justera tonersvärtan.

3 Tryck på **OK**.

Skriva ut från en mobil enhet

Skriva ut från en mobil enhet med AirPrint

AirPrint™ är en app för mobil utskrift som du kan använda för att skriva ut direkt från din iPad® (alla modeller), iPhone® (3GS eller senare) eller iPod touch® (3:e generationen eller senare) till din skrivare med AirPrint-funktion. Skrivare med AirPrint-funktion fungerar tillsammans med dessa mobila enheter om de kör den senaste versionen av iOS.

Obs! Se till att skrivaren och den mobila enheten är anslutna till samma trådlösa nätverk. Om du vill ha information om hur du konfigurerar de trådlösa inställningarna för din mobila enhet kan du se dokumentationen som medföljde enheten.

1 Starta appen på den mobila enhetens startskärm.

Obs! Du kan skriva ut vilket innehåll du vill från följande Apple-program: iBook, Mail, Bilder, Safari och vissa appar i App Store.

2 Välj det du vill skriva ut och tryck sedan på .

3 Tryck på **Skriv ut** och välj sedan din skrivare.

4 Ställ in de utskriftsalternativ du vill ha och tryck sedan på **Skriv ut**.

Skriva ut från en mobil enhet med Dell Mobile Print

Du kan skriva ut direkt från en Android-mobil (OS 2.1 eller senare) till din skrivare med Dell Mobile Print.

Anmärkingar:

- Se till att skrivaren och den mobila enheten är anslutna till samma trådlösa nätverk.

- Om du vill ha information om hur du konfigurerar de trådlösa inställningarna kan du se dokumentationen som medföljde den mobila enheten.

1 Ladda ner appen Dell Mobile Print från Google Play.



2 På den mobila enhetens startskärm trycker du på .

3 Välj det du vill skriva ut.

Du kan välja från listan med appar som stöds (t.ex. Kalender, Kontakter, Galleri, Google Docs, GMail, Internet, Messaging, Word-dokument, Excel-dokument, PowerPoint-dokument och PDF-dokument).

4 I dialogrutan för förhandsgranskning ställer du in utskrifts- och skrivaralternativ om det behövs.

Obs! Om din skrivare inte visas i listan kontrollerar du nätverksinställningarna på både skrivaren och den mobila enheten för att säkerställa att båda är anslutna till samma trådlösa nätverk.

5 Tryck på **Skriv ut**.

Skriva ut informationssidor

Mer information om utskrift av informationssidor finns i ["Skriva ut en sida med menyinställningar" på sidan 24](#) och ["Skriva ut en sida med nätverksinställningar" på sidan 25](#).

Skriva ut en lista med teckensnittsprov

På skrivarens kontrollpanel går du till något av följande:



 >Rapporter >  >Skriv ut teckensnitt >  >PCL-teckensnitt > 

eller

 >Rapporter >  >Skriv ut teckensnitt >  >PostScript-teckensnitt > 

Avbryta utskriftsjobb

Avbryta ett utskriftsjobb på skrivarens kontrollpanel

Tryck på  >  på skrivarens kontrollpanel.

Avbryta ett utskriftsjobb:från datorn

För Windows-användare

- 1 Öppna mappen Skrivare och välj skrivare.
- 2 I dialogrutan för utskriftskön markerar du det jobb som du vill avbryta och sedan tar du bort det.

För Macintosh-användare

- 1 Från Systeminställningar i Apple-menyn går du till skrivaren.
- 2 I dialogrutan för utskriftskön markerar du det jobb som du vill avbryta och sedan tar du bort det.

Förstå skrivarmenyerna

Menylista

Pappersmeny

Standardkälla
Pappersstorlek/typ
Konfigurera flerfunktionsmatare
Ersättningsstorlek
Paper Texture (Pappersstrukt.)
Paper Weight (Pappersvikt)
Paper Loading (pappersmatning)
Custom Types (anpassade typer)
Universal Setup (Universell inställning)

Rapporter

Sida med menyinställningar
Enhetsstatistik
Nätverksinstallationssida¹
Profillista
Skriv ut teckensnitt
Skriv ut katalog
Resursrapport

Nätverk/portar³

Aktivt nätverkskort
Standardnätverk²
Rapporter
Nätverkskort
TCP/IP
IPv6
Trådlöst
AppleTalk
Standard-USB
SMTP-installation

Säkerhet

Säkerhetsgranskningslogg
Ställ in datum och tid

Inställningar

Allmänna inställningar
Utskriftsinställningar

¹ Beroende på skrivarinstallationen visas det här menyalternativet som Nätverksinstallationssida eller Installationssida för nätverk [x].

² Beroende på skrivarinstallationen visas det här menyalternativet som Standardnätverk eller Nätverk [x].

³ Menyalternativen på den här menyn visas endast för nätverksskrivare eller skrivare som är anslutna till skrivarservrar.

Pappersmeny

menyn Standardkälla

Använd	För att
Default Source (standardkälla) Fack [x] Universalarkmatare Manuellt papper Manuellt kuvert	Anger en standardpapperskälla för alla utskriftsjobb. Anmärkningsar: <ul style="list-style-type: none"> Fack 1 (standardfack) är fabriksinställt som standard. På menyn Papper anger du Konfigurera universalarkmatare till inställningen "Kassett" för att visas som menyinställning. Om samma storlek och typ av papper finns i två fack som har samma inställningar länkas de automatiskt. När ett fack är tomt fortsätter utskriften från det länkade facket.

menyn Pappersstorlek/typ

Använd	För att
Fackstorlek [x] A4 A5 A6 JIS-B5 US Letter US Legal Executive Oficio (Mexiko) Folio Statement Universal	Ange pappersstorleken för varje pappersfack. Anmärkningar: <ul style="list-style-type: none"> • Letter är fabriksinställt som standard i USA. A4 är fabriksinställt som standard. • Om två fack innehåller papper med samma storlek och typ och facken har samma inställningar länkas facken automatiskt. När ett fack är tomt fortsätter utskriften från det länkade facket. • A6-papperet kan bara användas i fack 1 och i universalarkmataren.
Facktyp [x] Vanligt papper OH-film Återvunnet papper Etiketter Dokumentpapper Brevhuvud Förtryckta Färgat papper Lätt papper Tungt papper Grovt/bomull Anpassad typ [x]	Ange papperstypen för varje pappersfack. Anmärkningar: <ul style="list-style-type: none"> • Vanligt papper är fabriksinställningen för Fack 1. Anpassad typ [x] är fabriksinställningen för alla andra fack. • Om det finns ett användardefinierat namn visas det istället för Anpassad typ [x]. • Använd den här menyn för att konfigurera automatisk länkning av fack.
Storlek i flerfunktionsmataren A4 A5 A6 JIS B5 Letter Legal Executive Oficio (Mexiko) Folio Statement Universal 7 3/4-kuvert 9-kuvert 10-kuvert DL-kuvert C5-kuvert B5-kuvert Övriga kuvert	Ange den pappersstorlek som finns i universalarkmataren. Anmärkningar: <ul style="list-style-type: none"> • Letter är fabriksinställt som standard i USA. A4 är fabriksinställt som standard. • På menyn Papper ställer du in Konfigurera universalarkmatare på "Kassett" för att Storlek i universalarkmatare ska visas som en meny. • Universalarkmataren känner inte av pappersstorleken automatiskt. Se till att ställa in värdet för pappersstorlek.
Obs! Menyn innehåller endast installerade fack.	

Använd	För att
Typ i flerfunktionsmataren Vanligt papper Kartong OH-film Återvunnet papper Etiketter Dokumentpapper Kuvert Sträva kuvert Brevhuvud Förtryckta Färgat papper Lätt papper Tungt papper Grovt/bomull Anpassad typ [x]	Ange den papperstyp som finns i universalarkmataren. Anmärkningar: <ul style="list-style-type: none"> • Anpassad typ [x] är standardinställningen. • På menyn Papper ställer du in Konfigurera universalarkmatare på "Kassett" för att Typ i universalarkmatare ska visas som en meny.
Manuell pappersstorlek A4 A5 A6 JIS B5 US Letter US Legal Executive Oficio (Mexiko) Folio Statement Universal	Ange den pappersstorlek som fylls på manuellt. Obs! Letter är fabriksinställt som standard i USA. A4 är fabriksinställt som standard.
Manuell papperstyp Vanligt papper Kartong OH-film Återvunnet papper Etiketter Dokumentpapper Brevhuvud Förtryckta Färgat papper Lätt papper Tungt papper Grovt/bomull Anpassad typ [x]	Ange den papperstyp som fylls på manuellt. Anmärkningar: <ul style="list-style-type: none"> • Normalt papper är fabriksinställningen som standard. • På menyn Papper ställer du in Konfigurera universalarkmatare på "Manuell" för att Manuell papperstyp ska visas som en meny.
Obs! Menyn innehåller endast installerade fack.	

Använd	För att
Manuellt kuvertformat 7 3/4-kuvert 9-kuvert 10-kuvert DL-kuvert C5-kuvert B5-kuvert Övriga kuvert	Ange den kuvertstorlek som fylls på manuellt. Obs! 10-kuvert är fabriksinställningen för USA. DL-kuvert är den internationella standardinställningen.
Manuell kuverttyp Kuvert Sträva kuvert Anpassad typ [x]	Ange den kuverttyp som fylls på manuellt. Obs! Kuvert är fabriksinställningen.
Obs! Menyn innehåller endast installerade fack.	

Menyn Konf. univ.matare

Använd	För att
Configure MP (konf. univ.matare) Kasset Manuellt Först	Ange hur skrivaren ska hämta papper från flerfunktionsmataren. Anmärkningar: <ul style="list-style-type: none"> • Kasset är fabriksinställt som standard. Inställningen Kasset ställer in flerfunktionsmataren som standardpapperskällan. • Med alternativet Manuellt används flerfunktionsmataren endast till manuella utskriftsjobb. • Inställningen Först ställer in flerfunktionsmataren som den primära papperskällan oavsett andra inställningar.

Menyn Ersättningsstorlek

Använd	För att
Ersättningsstorlek Av Statement/A5 Letter/A4 Alla i listan	Ersätta angiven pappersstorlek om den begärda pappersstorleken inte är tillgänglig. Anmärkningar: <ul style="list-style-type: none"> • Alla i listan är fabriksinställningen. Alla tillgängliga ersättningar tillåts. • Värdet Av visar att inga storleksersättningar tillåts. • Om du ställer in en storleksersättning fortsätter utskriften utan att meddelandet Byt papper visas.

menyn Pappersstruktur

Använd	För att
Normal struktur Fin Normal Grov	Ange den relativa strukturen på vanligt papper som har fyllts på. Obs! Normal är fabriksinställt som standard.

Använd	För att
Struktur tjockt papper Fin Normal Grov	Ange den relativa strukturen på kartong som har fyllts på. Anmärkingar: <ul style="list-style-type: none"> • Normal är fabriksinställt som standard. • Alternativen visas endast om kartong kan hanteras.
Struktur för OH-film Fin Normal Grov	Ange den relativa strukturen på OH-film som har fyllts på. Obs! Normal är fabriksinställt som standard.
Struktur återvunnet papper Fin Normal Grov	Ange den relativa strukturen på återvunnet papper som har fyllts på. Obs! Normal är fabriksinställt som standard.
Etikett-struktur Fin Normal Grov	Ange den relativa strukturen på etiketter som har fyllts på. Obs! Normal är fabriksinställt som standard.
Struktur bond Fin Normal Grov	Ange den relativa strukturen på bond-papper som har fyllts på. Obs! Grov är fabriksinställt som standard.
Kuvert-struktur Fin Normal Grov	Ange den relativa strukturen på kuvert som har fyllts på. Obs! Normal är fabriksinställt som standard.
Struktur grovt kuvert Grov	Ange den relativa strukturen på de grova kuvert som har fyllts på.
Struktur brevpapper Fin Normal Grov	Ange den relativa strukturen på brevpapper som har fyllts på. Obs! Normal är fabriksinställt som standard.
Struktur förtryckt papper Fin Normal Grov	Ange den relativa strukturen på förtryckt papper som har fyllts på. Obs! Normal är fabriksinställt som standard.
Färg-struktur Fin Normal Grov	Ange den relativa strukturen på färgat papper som har fyllts på. Obs! Normal är fabriksinställt som standard.
Lätt struktur Fin Normal Grov	Ange den relativa strukturen på det papper som har fyllts på. Obs! Normal är fabriksinställt som standard.

Använd	För att
Tung struktur Fin Normal Grov	Ange den relativa strukturen på det papper som har fyllts på. Obs! Normal är fabriksinställt som standard.
Grov/bomullsstruktur Grov	Ange den relativa strukturen på bomullspapper som har fyllts på.
Anpassad [x] textur Fin Normal Grov	Ange den relativa strukturen på anpassat papper som har fyllts på. Anmärkningar: <ul style="list-style-type: none"> • Normal är fabriksinställt som standard. • Alternativen visas endast om den anpassade typen stöds.

Menyn Pappersvikt

Använda	Till
Normal vikt Lätt Normal Tung	Anger den relativa vikten för vanligt papper som har fyllts på Obs! Normal är fabriksinställt som standard.
Vikt för tjockt papper Lätt Normal Tung	Ange den relativa vikten för kartong som har fyllts på. Obs! Normal är fabriksinställt som standard.
Vikt för OH-film Lätt Normal Tung	Ange den relativa vikten för OH-film som har fyllts på. Obs! Normal är fabriksinställt som standard.
Vikt för återvunnet papper Lätt Normal Tung	Ange den relativa vikten för återvunnet papper som har fyllts på. Obs! Normal är fabriksinställt som standard.
Etikettvikt Lätt Normal Tung	Ange den relativa vikten för etiketter som har fyllts på. Obs! Normal är fabriksinställt som standard.
Vikt för Bond Lätt Normal Tung	Ange den relativa vikten för bondpapper som har fyllts på. Obs! Normal är fabriksinställt som standard.
Kuvertvikt Lätt Normal Tung	Ange den relativa vikten för kuvertet som har fyllts på. Obs! Normal är fabriksinställt som standard.

Använda	Till
Vikt för grovt kuvert Lätt Normal Tung	Ange den relativa vikten för det sträva kuvert som har fyllts på. Obs! Normal är fabriksinställt som standard.
Vikt för brevpapper Lätt Normal Tung	Ange den relativa vikten för brevpapper som har fyllts på. Obs! Normal är fabriksinställt som standard.
Vikt förtryckt papper Lätt Normal Tung	Ange den relativa vikten för förtryckt papper som har fyllts på. Obs! Normal är fabriksinställt som standard.
Vikt färgat pap. Lätt Normal Tung	Ange den relativa vikten för färgat papper som har fyllts på. Obs! Normal är fabriksinställt som standard.
Lättvikt Lätt	Ange vikten för papperet som har fyllts på som lätt.
Tungvikt Tung	Ange vikten för papperet som har fyllts på som tung.
Vikt för bomull/grovt Lätt Normal Tung	Ange den relativa vikten för bomullspapper eller grovt papper som har fyllts på. Obs! Tung är fabriksinställt som standard.
Vikt anpassad [x] Lätt Normal Tung	Ange den relativa vikten för anpassat papper som har fyllts på. Anmärkningar: <ul style="list-style-type: none"> • Normal är fabriksinställt som standard. • Alternativen visas endast när den anpassade papperstypen kan hanteras.

menyn Pappersmatning

Använd	För att
Laddar returpapper Dubbelsidigt Av	Avgöra och ställa in om dubbelsidig utskrift ska användas för alla utskriftsjobb med papperstypen Återvunnet papper.
Anmärkningar: <ul style="list-style-type: none"> • Dubbelsidig ställer in dubbelsidig utskrift som standard för alla utskriftsjobb, om inte enkelsidig utskrift ställs in i dialogrutan Utskriftsegenskaper eller Skriv ut. • Om Dubbelsidig väljs skickas alla utskriftsjobb via duplexenheten, inklusive enkelsidiga jobb. • Av är fabriksinställt som standard för alla menyer. 	

Använd	För att
Laddar Bond Dubbelsidigt Av	Avgöra och ställa in om dubbelsidig utskrift ska användas för alla utskriftsjobb med papperstypen Bond.
Laddar brevpapper Duplex Av	Avgöra och ställa in om dubbelsidig utskrift ska användas för alla utskriftsjobb med papperstypen Brevpapper.
Laddar förtr. papper Duplex Av	Avgöra och ställa in om dubbelsidig utskrift ska användas för alla utskriftsjobb med papperstypen Förtryckt.
Laddar färg.papper Duplex Av	Avgöra och ställa in om dubbelsidig utskrift ska användas för alla utskriftsjobb med papperstypen Färgat.
Laddar lätt papper Duplex Av	Avgöra och ställa in om dubbelsidig utskrift ska användas för alla utskriftsjobb med papperstypen Lätt.
Laddar tungt papper Duplex Av	Avgöra och ställa in om dubbelsidig utskrift ska användas för alla utskriftsjobb med papperstypen Tungt.
Laddar anpassad [x] Dubbelsidigt Av	Avgöra och ställa in om dubbelsidig utskrift ska användas för alla utskriftsjobb med papperstypen Anpassad [x]. Obs! Anpassad [x]-matning är endast tillgänglig om den anpassade typen stöds.
Anmärkningar:	
<ul style="list-style-type: none"> • Dubbelsidig ställer in dubbelsidig utskrift som standard för alla utskriftsjobb, om inte enkelsidig utskrift ställs in i dialogrutan Utskriftsegenskaper eller Skriv ut. • Om Dubbelsidig väljs skickas alla utskriftsjobb via duplexenheten, inklusive enkelsidiga jobb. • Av är fabriksinställt som standard för alla menyer. 	

Menyn Anpassade typer

Använd	För att
Anpassad typ [x] Papper Kartong OH-film Grovt/bomull Etiketter Kuvert	Koppla papper eller specialmaterial till ett namn för Anpassad typ [x] eller ett användardefinierat anpassat namn som har skapats från den inbäddade webbservern eller i konfigurationsverktyget för lokal skrivare. Anmärkningar: <ul style="list-style-type: none"> • Papper är fabriksinställning för Anpassad typ [x]. • Specialmaterialtypen måste kunna hanteras av valt fack eller vald matare för att det ska gå att skriva ut från den källan.
Återvunnet papper Papper Kartong OH-film Grovt/bomull Etiketter Kuvert	Ange en papperstyp när inställningen Återvunnet har valts i andra menyer. Anmärkningar: <ul style="list-style-type: none"> • Papper är fabriksinställt som standard. • Den återvunna papperstypen måste kunna hanteras av valt fack eller matare för att det ska gå att skriva ut från den källan.

menyn Universell inställning

Använd	För att
Måttenheter Tum Millimeter	Identifiera måttenheterna. Anmärkningar: <ul style="list-style-type: none"> Tum är fabriksinställt som standard i USA. Millimeter är fabriksinställt som standard internationellt.
Stående bredd 3 - 8,5 tum 76 - 216 mm	Ställ in stående bredd. Anmärkningar: <ul style="list-style-type: none"> Om bredden överskrider den högsta tillåtna bredden använder skrivaren den högsta tillåtna bredden. 8.5 tum är amerikansk fabriksinställd standard. Du kan öka bredden i steg om 0,01 tum. 216 mm är internationell standard. Du kan öka bredden i steg om 1 mm.
Stående höjd 3-14,17 tum 76 - 360 mm	Ange stående höjd. Anmärkningar: <ul style="list-style-type: none"> Om höjden överskrider den högsta tillåtna höjden använder skrivaren den högsta tillåtna höjden. 14 tum är amerikansk fabriksinställd standard. Du kan öka höjden i steg om 0,01 tum. 356 mm är internationell standard. Du kan öka höjden i steg om 1 mm.
Matningsriktning Kortsida Långsida	Ange matningsriktningen om papperet kan fyllas på i båda riktningarna. Anmärkningar: <ul style="list-style-type: none"> Kortsida är fabriksinställt som standard. Långsida visas endast när den längsta sidan är kortare än den högsta tillåtna bredd som kan hanteras i facket.

menyn Rapporter

menyn Rapporter

Använd	För att
Menyinställningssida	Skriva ut en rapport med information om papper som finns i facken, installerat minne, det totala antalet sidor, alarm, tidsgränser, språk på skrivarens kontrollpanel, TCP/IP-adress, status för förbrukningsmaterial, status för nätverksanslutningen och annan information.
Enhetsstatistik	Skriva ut en rapport med skrivarstatistik, t.ex. information om förbrukningsmaterial och utskrivna sidor.
Sida med nätverksinställningar	Skriva ut en rapport med information om inställningarna för nätverksskrivaren, t.ex. information om TCP/IP-adressen. Obs! Menyalternativet visas endast för nätverksskrivare eller skrivare som är anslutna till skrivarservrar.
Profillista	Skriva ut en lista med profiler som finns lagrade i skrivaren. Obs! Det här menyalternativet visas bara om LDSS är aktiverat.

Använd	För att
Skriv ut teckensnitt PCL-teckensnitt Postscript-teckensnitt	Skriva ut en rapport över alla teckensnitt som är tillgängliga för språket som är inställt i skrivaren. Obs! Det finns en separat lista för PCL- och PostScript-emuleringar.
Skriv ut katalog	Skriva ut en lista över alla de resurser som finns lagrade på ett extra flashminneskort. Anmärkningar: <ul style="list-style-type: none"> • Buffertstorleken måste vara inställd på 100%. • Se till att det extra flashminnet är installerat på rätt sätt och fungerar ordentligt. • Det här menyalternativet visas endast om ett extra flashminneskort är installerat.
Resursrapport	Skriva ut en rapport med skrivaresursinformation, t.ex. serienummer och modellnamn.

Menyn Nätverk/portar

Menyerna i det här avsnittet visas endast för nätverksskrivare eller skrivare som är anslutna till skrivarservrar.

Menyn Aktivt nätverkskort

Använd	För att
Aktiv NIC Automatisk [lista över tillgängliga nätverkskort]	Anmärkningar: <ul style="list-style-type: none"> • Automatisk är fabriksinställt som standard. • Det här menyalternativet visas endast om ett extra nätverkskort är installerat.

Menyn Standardnätverk eller Nätverk [x]

Obs! I den här menyn visas endast aktiva portar. Inga inaktiva portar visas.

Använd	För att
PCL SmartSwitch På Av	Ställa in skrivaren så att den automatiskt växlar till PCL-emulering när ett utskriftsjobb kräver det, oberoende av skrivarens standardspråk. Anmärkningar: <ul style="list-style-type: none"> • På är fabriksinställningen. • Om PCL SmartSwitch är avaktiverat undersöker inte skrivaren inkommande data och använder standardskrivarspråket som angetts på menyn Inställningar.
PS SmartSwitch På Av	Ställa in skrivaren så att den automatiskt växlar till PS-emulering när ett utskriftsjobb kräver det, oberoende av skrivarens standardspråk. Anmärkningar: <ul style="list-style-type: none"> • På är fabriksinställningen. • Om PS SmartSwitch är avaktiverat undersöker inte skrivaren inkommande data och använder standardskrivarspråket som angetts på menyn Inställningar.

Använd	För att
NPA-läge Av Automatisk	Ställa in skrivaren så att den utför den särskilda bearbetning som krävs för dubbelriktad kommunikation enligt definitionerna i NPA-protokollet. Anmärkningar: <ul style="list-style-type: none"> • Automatisk är fabriksinställt som standard. • Om du ändrar den här inställningen på skrivarens kontrollpanel och sedan stänger menyerna startas skrivaren om. Sedan uppdateras menyvalet.
Nätverksbuffert Inaktiverad Automatisk 3 kB till [största tillåtna storlek]	Ange storleken på nätverkets indatabuffert. Anmärkningar: <ul style="list-style-type: none"> • Automatisk är fabriksinställt som standard. • Värdet kan ändras i steg om 1 kB. • Vilken storlek som är den största tillåtna beror på hur mycket minne som finns i skrivaren, storleken på andra länkbuffertar och om inställningen Spara resurser är På eller Av. • Om du vill öka det största möjliga storleksintervallet för nätverksbufferten måste du avaktivera eller minska storleken på parallellbuffertar, seriella buffertar och USB-buffertar. • Om du ändrar den här inställningen på skrivarens kontrollpanel och sedan stänger menyerna startas skrivaren om. Sedan uppdateras menyvalet.
Mac Binary PS På Av Automatisk	Ställa in skrivaren för att bearbeta binära PostScript-jobb från Macintosh. Anmärkningar: <ul style="list-style-type: none"> • Automatisk är fabriksinställt som standard. • Med inställningen Av filtreras utskriftsjobben med standardprotokollet. • Med inställningen På bearbetas PostScript-jobb i binärt råformat.

menyn Rapporter

Navigera till något av följande för att komma till menyn:

- **Nätverk/portar >Standardnätverk >Standardnätverksinställningar >Rapporter**
- **Nätverk/portar >Nätverk [x] >Nätverk [x]-inställningar >Rapporter**

Använd	För att
Skriv ut sida med inställningar	Skriva ut en rapport med information om inställningarna för nätverksskrivaren, t.ex. information om TCP/IP-adressen.

Nätverkskortsmeny

Gå till något av följande för att komma till menyn:

- **Nätverk/portar >Standardnätverk >Standardnätverksinställningar >Nätverkskort**
- **Nätverk/Portar >Nätverk [x] >Inställningar för nätverk [x] >Nätverkskort**

Använd	För att
Visa kortstatus Ansluten Frånkopplad	Se nätverkskortets anslutningsstatus.
Visa korthastighet	Se hastigheten på ett aktivt nätverkskort.

Använd	För att
Nätverksadress UAA LAA	Se nätverksadresserna.
Jobbtidsgräns 0–255 sekunder	Ange hur lång tid som ett utskriftsjobb via nätverket får ta innan det avbryts. Anmärkningar: <ul style="list-style-type: none"> • 90 sekunder är fabriksinställt som standard. • Ett värde lägre än 0 inaktiverar tidsgränsen. • Om du väljer ett värde mellan 1 och 9 sparas inställningen som 10.

Menyn TCP/IP

Gå till något av följande för att komma till menyn:

- **Nätverk/portar >Standardnätverk >Standardnätverksinställningar >TCP/IP**
- **Nätverk/portar >Nätverk [x] >Nätverk [x] -inställningar >TCP/IP**

Obs! Den här menyn är endast tillgänglig för nätverksskrivare och skrivare som är anslutna till skrivarservrar.

Använd	För att
Ange värdnamn	Konfigurera värdnamnet. Anmärkningar: <ul style="list-style-type: none"> • Den här inställningen kan endast ändras från den inbäddade webbservern. • Värdnamnet får innehålla högst 15 tecken och endast US-ASCII, alfanumeriska tecken och bindestreck tillåts.
IP-adress	Se eller ändra den aktuella TCP/IP-adressen. Obs! Vid manuell inställning av IP-adressen ställs Aktivera DHCP och Aktivera automatisk IP in på Av. Även Aktivera BOOTP och Aktivera RARP ställs in på Av på system som har stöd för BOOTP och RARP.
Nätmask	Se eller ändra den aktuella TCP/IP-nätmasken.
Gateway	Se eller ändra den aktuella TCP/IP-gatewayen.
Aktivera DHCP På Av	Ange DHCP-adressen och dess tilldelade parametrar. Obs! På är fabriksinställningen.
Aktivera AutoIP Ja Nr	Ange inställning för Nollkonfiguration av nätverk. Obs! Ja är fabriksinställt som standard.
Aktivera FTP/TFTP Ja Nej	Aktivera den inbyggda FTP-servern, som gör att du kan skicka filer till skrivaren med File Transfer Protocol. Obs! Ja är fabriksinställt som standard.
Aktivera HTTP-server Ja Nej	Aktivera den inbyggda webbservern. När den är aktiverad kan skrivaren övervakas och hanteras på distans med hjälp av en webbläsare. Obs! Ja är fabriksinställningen.
WINS-serveradress	Se eller ändra den aktuella WINS-serveradressen.

Använd	För att
Aktivera DDNS Ja Nr	Visa eller ändra den aktuella DDNS-inställningen. Obs! Ja är fabriksinställningen.
Aktivera mDNS Ja Nr	Se eller ändra den aktuella mDNS-inställningen. Obs! Ja är fabriksinställt som standard.
DNS-serveradress	Visa eller ändra den aktuella DNS-serveradressen.
Adress till säkerhetskopierings-DNS-server	Visa eller ändra adresser till DNS-servern för säkerhetskopiering.
Adress 2 till DNS-server för säkerhetskopiering	
Adress 3 till DNS-server för säkerhetskopiering	
Aktivera HTTPS Ja Nr	Se eller ändra den aktuella HTTPS-inställningen. Obs! Ja är fabriksinställt som standard.

Menyn IPv6

Gå till något av följande för att komma till menyn:

- **Nätverk/portar >Standardnätverk >Standardnätverksinställningar >IPv6**
- **Nätverk/portar >Nätverk [x] >Nätverk [x]-inställningar >IPv6**

Obs! Den här menyn är endast tillgänglig för nätverksskrivare och skrivare som är anslutna till skrivarservrar.

Använd	För att
Aktivera IPv6 På Av	Aktiverar IPv6 (Internet Protocol Version Six) i skrivaren. IPv6 använder högre siffror för att skapa IP-adresser. Obs! På är fabriksinställt som standard.
Autokonfiguration På Av	Ange om nätverksadaptern ska acceptera automatiska konfigurationsposter för IPv6-adress som tillhandahålls av en router. Obs! På är fabriksinställt som standard.
Ange värddamn*	Konfigurera värddamnet. Obs! Värddamnet får endast innehålla 15 tecken och endast US-ASCII, alfanumeriska tecken och bindestreck tillåts.
Visa adress*	Visa aktuella IPv6-adresser.
Visa routeradress*	Visa den aktuella routeradressen.
Aktivera DHCPv6 På Av	Aktivera DHCPv6 i skrivaren. Obs! På är fabriksinställt som standard.

* Dessa inställningar kan endast ändras från den inbäddade webbservern.

Menyn Trådlöst

Obs! Menyn är endast tillgänglig för skrivare som är anslutna till ett trådlöst nätverk eller skrivarmodeller som har trådlös nätverksadapter.

Gå till något av följande för att komma till menyn:

- **Nätverk/portar >Nätverk [x] >Nätverk [x] Inställningar >Trådlöst**

Använd	För att
Nätverksläge Infrastruktur Ad hoc	Ange nätverksläget. Anmärkningar: <ul style="list-style-type: none"> • Ad hoc är standardinställningen. Detta alternativ konfigurerar trådlös anslutning direkt mellan skrivaren och en dator. • Med Infrastruktur kan skrivaren ansluta till ett nätverk genom en åtkomstpunkt.
Kompatibilitet 802.11b/g 802.11b/g/n	Ange den trådlösa standarden för det trådlösa nätverket. Obs! 802.11b/g/n är standardinställningen.
Välj nätverk	Välj ett tillgängligt nätverk som skrivaren kan använda.
Visa signalkvalitet	Visa kvaliteten på den trådlösa anslutningen.
Visa säkert läge	Visa krypteringsmetoden för det trådlösa nätverket.

Menyn AppleTalk

Obs! Den här menyn är endast tillgänglig på skrivarmodeller som är anslutna till ett fast nätverk eller när ett nätverkskort (tillval) är installerat.

Gå till något av följande för att komma till menyn:

- **Nätverk/portar >Standardnätverk >Standardnätverksinställningar >AppleTalk**
- **Nätverk/portar >Nätverksinställningar [x] >AppleTalk**

Använd	För att
Aktivera Ja Nej	Aktivera eller inaktivera AppleTalk-support. Obs! Ja är fabriksinställt som standard.
Visa namn	Visa det tilldelade AppleTalk-namnet. Obs! Namnet kan endast ändras från den inbyggda webbservern.
Visa adress	Visa den tilldelade AppleTalk-adressen. Obs! Adressen kan endast ändras från den inbyggda webbservern.
Ange zon [lista över zoner i nätverket]	Tillhandahålla en lista med AppleTalk-zoner som finns i nätverket. Obs! Nätverkets standardzon är fabriksinställd som standard. Om det inte finns någon standardzon används den zon som är markerad med en asterisk (*) som standardinställning.

Standard-USB, meny

Använd	För att
PCL SmartSwitch På Av	Ställa in skrivaren så att den automatiskt växlar till PCL-emulering när ett utskriftsjobb som tas emot via en USB-port kräver det, oberoende av skrivarens standardspråk. Anmärkningar: <ul style="list-style-type: none"> • På är fabriksinställt som standard. • När inställningen är Av undersöker skrivaren inte inkommande data. Om PS SmartSwitch är På använder skrivaren PostScript-emulering. Om PS SmartSwitch är Av används det standardspråk för skrivaren som angetts på inställningsmenyn.
PS SmartSwitch På Av	Ställa in skrivaren så att den automatiskt växlar till PS-emulering när ett utskriftsjobb som tas emot via en USB-port kräver det, oberoende av skrivarens standardspråk. Anmärkningar: <ul style="list-style-type: none"> • På är fabriksinställt som standard. • När inställningen är Av undersöker skrivaren inte inkommande data. Om PCL SmartSwitch är På använder skrivaren PCL-emulering. Om PCL SmartSwitch är Av används det standardspråk för skrivaren som angetts på inställningsmenyn.
NPA-läge På Av Automatisk	Ställa in skrivaren så att den utför den särskilda bearbetning som krävs för dubbelriktad kommunikation enligt definitionerna i NPA-protokollet. Anmärkningar: <ul style="list-style-type: none"> • Automatisk är fabriksinställt som standard. Med inställningen Automatisk granskar skrivaren informationen och avgör formatet, och behandlar sedan informationen på rätt sätt. • Om du ändrar den här inställningen på skrivarens kontrollpanel startas skrivaren automatiskt om. Sedan uppdateras menyvalet.
USB-buffert Inaktiverat Automatisk 3 K till [största tillåtna storlek]	Ställa in storleken på USB-indatabufferten. Anmärkningar: <ul style="list-style-type: none"> • Automatisk är fabriksinställningen. • Inställningen Avaktiverad stänger av jobb-buffringen. • Värdet för USB-buffertens storlek kan ändras i steg om 1 kB. • Vilken storlek som är den största tillåtna beror på hur mycket minne som finns i skrivaren, storleken på andra länkbuffertar och om inställningen Spara resurser är På eller Av. • Om du vill ha största möjliga storlek på USB-bufferten kan du inaktivera eller minska storleken på parallell-, seriell- och nätverksbuffertarna. • Om du ändrar den här inställningen på skrivarens kontrollpanel startas skrivaren automatiskt om. Sedan uppdateras menyvalet.
Mac Binary PS På Av Automatisk	Ställa in skrivaren för att bearbeta binära PostScript-jobb från Macintosh. Anmärkningar: <ul style="list-style-type: none"> • Automatisk är fabriksinställt som standard. • Med inställningen På bearbetas PostScript-jobb i binärt råformat. • Med inställningen Av filtreras utskriftsjobben med standardprotokollet.
ENA-adress YYY-YYY-YYY-YYY	Ange information om nätverksadress för en extern skrivarserver. Obs! Den här menyn är endast tillgänglig om skrivaren är ansluten till en extern skrivarserver via USB-porten.

Använd	För att
ENA-nätmask YYY.YYY.YYY.YYY	Ange nätmaskinformation för en extern skrivarserver. Obs! Den här menyn är endast tillgänglig om skrivaren är ansluten till en extern skrivarserver via USB-porten.
ENA-gateway YYY.YYY.YYY.YYY	Ange gatewayinformation för en extern skrivarserver. Obs! Den här menyn är endast tillgänglig om skrivaren är ansluten till en extern skrivarserver via USB-porten.

Menyn SMTP-inställning

Använd	För att
Primär SMTP-gateway	Ange information om SMTP-servergateway och SMTP-port. Obs! 25 är den förvalda SMTP-gatewayporten.
Primär SMTP-gatewayport	
Sekundär SMTP-gateway	
Sekundär SMTP-gatewayport	
SMTP-tidsgräns 5–30	Ange hur många sekunder servern har på sig att försöka skicka ett e-postmeddelande. Obs! 30 sekunder är fabriksinställt som standard.
Svarsadress	Ange en svarsadress med högst 128 tecken för e-post som skickas från skrivaren.
Använd SSL Inaktiverad Förhandla Krävs	Ange att skrivaren ska använda SSL för förbättrad säkerhet vid anslutning till SMTP-servern. Anmärkningar: <ul style="list-style-type: none"> Inaktiverad är fabriksinställt som standard. Med inställningen Förhandla avgör SMTP-servern om SSL ska användas.
SMTP-serverautentisering Ingen autentisering krävs Inloggning/enkel CRAM-MD5 Digest-MD5 NTLM Kerberos 5	Ange den typ av användarautentisering som ska krävas för behörighet att skriva ut. Obs! Ingen autentisering krävs är fabriksinställt som standard.
Enhet-Initierad e-post Ingen Använd enhetens SMTP-uppgifter	Ange vilka uppgifter som ska användas vid kommunikation med SMTP-servern. Vissa SMTP-servrar kräver behörighetsuppgifter för att skicka e-post. Anmärkningar: <ul style="list-style-type: none"> Ingen är fabriksinställt som standard för enhetsinitierad e-post. Enhetens användar-ID och enhetens lösenord används för att logga in på SMTP-servern när "Använd enhetens SMTP-uppgifter" har valts.
Enhetens användar-ID	
Enhetens lösenord	

Menyn Säkerhet

Menyn Säkerhetsgranskningslogg

Använd	För att
Exportera logg	Låt en behörig användare exportera granskningsloggen. Anmärkningar: <ul style="list-style-type: none"> Om du vill exportera granskningsloggen från skrivarens kontrollpanel måste du ansluta en flashenhet till skrivaren. Du kan även ladda ner granskningsloggen från den inbäddade webbservern och sedan spara den på datorn.
Ta bort logg Ta bort nu Ta inte bort	Ange om granskningsloggar ska tas bort eller inte. Obs! Ta bort nu är fabriksinställt som standard.
Konfigurera logg Aktivera granskning Ja Nej Aktivera fjärr-syslog Nej Ja Fjärr-syslog-funktionen 0–23 Allvarlighetsgrad för händelser som ska loggas 0–7	Ange om och hur granskningsloggarna ska skapas. Anmärkningar: <ul style="list-style-type: none"> Aktivera granskning avgör om händelser ska registreras i säkerhetsgranskningsloggen och fjärrsysloggen. Nej är standardinställningen. Aktivera fjärrsyslog avgör om loggarna ska skickas till en fjärrserver. Nej är standardinställningen. Fjärrsyslog-funktionen avgör vilket värde som ska användas när loggar skickas till fjärrsyslogservern. 4 är fabriksinställningen. Med säkerhetsgranskningsloggen aktiverad registreras värdet för varje händelses allvarlighetsgrad. 4 är fabriksinställningen.

Menyn Ange datum och tid

Använd	För att
Dagens datum och tid	Se skrivarens aktuella datum- och tidsinställningar. Obs! Datum och tid ställs in i formatet ÅÅÅÅ-MM-DD TT:MM.
Ställa in datum och tid manuellt [ange datum/tid]	Ange datum och tid. Obs! Om du ställer in datum och tid med den här menyn ställs Aktivera NTP automatiskt in på Av.
Tidszon [lista över tidszoner]	Välja tidszon. Obs! GMT är fabriksinställt som standard.
Använda sommartid automatiskt På Av	Ställa in skrivaren till att använda gällande sommartid (DST) för start- och sluttider som är knutna till skrivarens tidszoninställning. Obs! På är fabriksinställt som standard.

Använd	För att
Aktivera NTP På Av	Aktivera Network Time Protocol, som synkroniserar klockorna för olika enheter i ett nätverk. Anmärkningar: <ul style="list-style-type: none"> • På är fabriksinställt som standard. • Om du ställer in datum och tid manuellt ställs Aktivera NTP automatiskt in på Av.

Menyn Inställningar

menyn Allmänna inställningar

Använd	För att
Skärmspråk Engelska Français Tyska Italienska Espanol Danska Norska Nederländska Svenska Portugisiska Suomi Ryska Polski Grekiska Magyar Turkce Cesky Förenklad kinesiska Traditionell kinesiska Koreanska Japanska	Ange vilket språk som ska visas på skärmen. Obs! Alla språk är inte tillgängliga för alla skrivare och särskild maskinvara kan behöva installeras för att dessa språk ska visas.
Visa materialuppskattning Visa uppskattningar Visa inte uppskattningar	Visa uppskattningar för förbrukningsartiklarna på kontrollpanelen, den inbyggda webbservern, i menyinställningar och rapporter för enhetsstatistik.
Ekoläge Av Energi Energi/papper Papper	Minska förbrukningen av energi, papper och specialmedia. Anmärkningar: <ul style="list-style-type: none"> • Av är fabriksinställt som standard. Det återställer skrivaren till fabriksinställningarna. • Med Energi minimeras skrivarens strömförbrukning. • Energi/papper minimerar förbrukningen av el, papper och specialmaterial. • Papper minimerar mängden papper och specialmaterial som behövs för ett utskriftsjobb.

Använd	För att
Tyst läge Av På	Minska skrivarens bullernivå. Obs! Av är fabriksinställt som standard.
Kör första inställning Ja Nej	Kör installationsguiden. Anmärkningar: <ul style="list-style-type: none"> • Ja är fabriksinställt som standard. • När du har avslutat installationsguiden genom att välja Klar på urvalsskärmen för land eller region blir standardalternativet Nej.
Pappersstorlekar USA Mått	Ange måttenhet för pappersstorlekar. Anmärkningar: <ul style="list-style-type: none"> • USA är fabriksinställningen. • Grundinställningen beror på valet av land eller region i installationsguiden.
Tidsgränser Viloläge Avaktiverad 1 – 120 min	Ange hur lång tid som skrivaren väntar när ett utskriftsjobb har skrivits ut innan den övergår i energisparläge. Anmärkningar: <ul style="list-style-type: none"> • Fabriksinställningen är 30 minuter. • Avaktiverad visas endast när Energisparläge är inställt på Av. • Den maximala mängden tid ökas till 240 minuter när Energisparläge är inställt på Av. • En lägre inställning sparar mer energi, men kräver längre uppvärmningstid. • Välj en hög inställning om du använder skrivaren hela tiden. Det betyder i de allra flesta fall att skrivaren är klar att skriva ut med så kort uppvärmningstid som möjligt.
Tidsgränser Utskrift med displayen av Tillåt utskrift med displayen av Displayen på vid utskrift	Skriv ut ett jobb när displayen är avstängd. Obs! Fabriksinställningen är Displayen på vid utskrift.
Tidsgränser Tidsgräns för standbyläge Avaktiverad 1 timme 2 timmar 3 timmar 6 timmar 1 dag 2 dagar 3 dagar 1 vecka 2 v. 1 månad	Ange hur lång tid som skrivaren ska vänta innan den sätts i standbyläge. Obs! 3 dagar är fabriksinställt som standard.

Använd	För att
Tidsgränser Tidsgräns för standbyläge vid anslutning Standbyläge Ej standbyläge	Ställa in skrivaren på standbyläge även om det finns en aktiv Ethernet-anslutning. Obs! Ej standbyläge är fabriksinställt som standard.
Tidsgränser Skärmtidsgräns 15–300 sek	Ange hur lång tid (i sekunder) som skrivaren ska vänta innan den återgår till läget Klar. Obs! Fabriksinställningen är 30 sekunder.
Tidsgränser Utskriftstidsgr. Avaktiverad 1–255 sek	Ange hur lång tid i sekunder som skrivaren väntar innan ett meddelande om jobbavslut tas emot och innan återstoden av utskriftsjobbet avbryts. Anmärkningar: <ul style="list-style-type: none"> Fabriksinställningen är 90 sekunder. När tiden går ut skrivs eventuella delvis utskrivna sidor som fortfarande finns i skrivaren ut och skrivaren kontrollerar om det finns några nya utskrifter i kö. Utskriftstidsgräns finns endast tillgänglig när du använder PCL-emulering. Den här inställningen påverkar inte utskriftsjobb med PostScript-emulering.
Tidsgränser Väntetidsgräns Avaktiverad 15–65535 sek	Ange hur lång tid i sekunder som skrivaren väntar på ytterligare data innan ett utskriftsjobb avbryts. Obs! Fabriksinställningen är 40 sekunder.
Felåterställning Starta om automatiskt Starta om när inaktiv Starta alltid om Starta aldrig om Max antal automatiska omstarter 1–20	Ställ in skrivaren för att starta om när ett fel uppstår. Anmärkningar: <ul style="list-style-type: none"> Starta alltid om är fabriksinställning för automatisk omstart. 2 är fabriksinställning för max antal automatiska omstarter. Om skrivaren genomför samma antal automatiska omstarter som är inställt i skrivaren inom en viss tid visar skrivaren tillämpligt fel i stället för att starta om.
Skrivaråterhämtning Auto fortsättn. Avaktiverad 5–255 sek	Innebär att skrivaren fortsätter skriva ut automatiskt i vissa offline-situationer när situationerna inte lösts inom den angivna tidsperioden. Obs! Avaktiverad är fabriksinställt som standard.

Använd	För att
Skrivaråterhämtning Åtgärda stopp På Av Auto	Ange om skrivaren ska skriva ut de sidor som har fastnat en gång till. Anmärkningar: <ul style="list-style-type: none"> • Auto är fabriksinställt som standard. Skrivaren skriver ut sidor som fastnat om inte det minne som krävs för att lagra sidorna behövs för annat. • Med På skrivs alltid de sidor som har fastnat ut. • Med Av skrivs aldrig de sidor som har fastnat ut.
Skrivaråterhämtning Stopp hjälp På Av	Anmärkningar: <ul style="list-style-type: none"> • På är fabriksinställt som standard. Då ställs skrivaren in på att automatiskt skicka tomma sidor eller delvis utskrivna sidor till standardfacket när ett pappersstopp har åtgärdats. • Av kräver att användaren tar bort alla papper från alla tänkbara platser för stopp.
Skrivaråterhämtning Skydda sida Av På	Skriva ut en sida som kanske inte hade skrivits ut annars. Anmärkningar: <ul style="list-style-type: none"> • Av är fabriksinställt som standard. Med Av skrivs delar av en sida ut om det inte finns tillräckligt med minne för att skriva ut hela sidan. • Med På ställs skrivaren in för att bearbeta hela sidan så att hela sidan skrivs ut.
Tryck på knappen Vila Gör inget Vila Standbyläge	Ange hur skrivaren ska reagera om du trycker kort på knappen Viloläge när den är inaktiv. Obs! Viloläge är fabriksinställningen.
Tryck på och håll ned knappen Vila Gör inget Vila Standbyläge	Ange hur skrivaren ska reagera om du trycker länge på knappen Viloläge när den är inaktiv. Obs! Gör inget är fabriksinställt som standard.
Fabriksinställningar Återställ inte Återställ nu	Använd skrivarens fabriksinställningar. Anmärkningar: <ul style="list-style-type: none"> • Återställ inte är fabriksinställt som standard. Med detta alternativ bevaras de användardefinierade inställningarna. • Återställ nu återställer alla skrivarinställningar till fabriksinställningarna, förutom inställningarna för menyn Nätverk/portar. Alla nedladdningar som har sparats i RAM-minnet raderas. Hämtningar som finns i flashminnet påverkas inte.
Anpassat startmeddelande Av IP-adress Värnamn Kontaktnamn Plats Namn på nollkonfiguration Anpassad text 1	Välja ett anpassat startmeddelande som visas som alternativ visning av skrivarstatusen. Obs! Av är fabriksinställt som standard.

Utskriftsinställningar

Inställningsmeny

Använd	För att
Skrivarspråk PCL-emulering PS-emulering	Ställa in standardspråk i skrivaren. Anmärkningar: <ul style="list-style-type: none"> • Fabriksinställningen är PCL-emulering. • Vid PostScript-emulering används en PostScript-tolk för bearbetning av utskriftsjobb. • Vid PCL-emulering används en PCL-tolk för bearbetning av utskriftsjobb. • Att ett visst skrivarspråk är inställt som standard hindrar inte att ett program skickar utskriftsjobb som använder ett annat skrivarspråk.
Utskriftsområde Normal Helsida	Ställa in logiskt och fysiskt möjligt utskriftsområde. Anmärkningar: <ul style="list-style-type: none"> • Normal är standardinställningen. Om du försöker skriva ut data på en yta som har definierats som oskrivbar med inställningen Normal, kommer skrivaren att beskära bilden vid gränsen. • Med Helsida kan bilden flyttas till en yta som har definierats som oskrivbar med inställningen Normal. Inställningen påverkar endast sidor som skrivs ut med hjälp av en PCL 5-tolk och påverkar inte sidor som skrivs ut med en PCL XL- eller PostScript-tolk.
Ladda ned till RAM Flashenhet	Ställa in lagringsplats för hämtningar. Anmärkningar: <ul style="list-style-type: none"> • RAM är fabriksinställt som standard. Lagring av nedladdningar i RAM-minnet är tillfälliga. • Om du lagrar hämtningar i ett flashminne placeras de i ett permanent minne. Hämtningarna finns kvar i flashminnet även efter att skrivaren har stängts av. • Det här menyalternativet visas endast om ett extra flashminneskort är installerat.
Spara resurser På Av	Ange hur skrivaren ska hantera tillfälliga nedladdningar, t.ex. teckensnitt och makron som sparas i RAM-minnet, när skrivaren tar emot ett utskriftsjobb som kräver mer minne än vad som finns tillgängligt. Anmärkningar: <ul style="list-style-type: none"> • Av är fabriksinställt som standard. Med inställningen Av håller skrivaren bara kvar nedladdningar tills minnet behövs. Hämtningar raderas för att utskriftsjobb ska kunna bearbetas. • Med inställningen På håller skrivaren kvar hämtningarna när skrivarspråket ändras och skrivaren återställs. Om skrivaren får slut på minne så visas 38 Minnet är fullt på skrivarens skärm, men nedladdningar raderas inte.

menyn Efterbehandling

Använd	För att
Sidor (Duplex) 1-sidigt 2-sidigt	Ange om dubbelsidig utskrift är inställd som standard för alla utskriftsjobb. Anmärkningar: <ul style="list-style-type: none"> • "1-sidigt" är fabriksinställt som standard. • Du kan ställa in dubbelsidig utskrift i programvaran. För Windows-användare: <ol style="list-style-type: none"> 1 Klicka på Arkiv >Skriv ut. 2 Klicka på Egenskaper, Inställningar, Alternativ eller Format. För Macintosh-användare: <ol style="list-style-type: none"> 1 Klicka på Arkiv >Skriv ut. 2 Justera inställningarna i utskriftsdialogrutan och på snabbmenyerna.
Dubbelsidig bindning Långsida Kortsida	Ange hur dubbelsidiga sidor ska bindas och skrivas ut. Anmärkningar: <ul style="list-style-type: none"> • Långsida är fabriksinställt som standard. Med Långsida binds sidorna samman längs långsidan (vänsterkant för stående och överkant för liggande). • Med Kortsida binds sidorna samman längs kortsidan (överkant för stående och vänsterkant för liggande).
Kopior 1–999	Ange standardantalet kopior för varje utskriftsjobb. Obs! 1 är fabriksinställningen.
Tomma sidor Skriv inte ut Skriv ut	Ange om tomma sidor ska infogas i ett utskriftsjobb. Obs! Skriv inte ut är fabriksinställt som standard.
Sortera (1,1,1) (2,2,2) (1,2,3) (1,2,3)	Stapla utskriftsjobbets sidor i följd vid utskrift av flera kopior. Obs! "(1,2,3) (1,2,3)" är fabriksinställt som standard.
Skiljeblad Av Mellan kopior Mellan jobb Mellan sidor	Ange om tomma skiljeark ska infogas. Anmärkningar: <ul style="list-style-type: none"> • Av är fabriksinställt som standard. • Med inställningen Mellan kopior infogas ett tomt ark mellan varje kopia av ett utskriftsjobb om inställningen för Sortera är inställd på (1,1,1) (2,2,2). Om Sortera är inställt på (1,2,3) (1,2,3) infogas ett tomt ark mellan varje uppsättning utskrivna sidor, till exempel efter alla sidor 2 och efter alla sidor 3. • Med Mellan jobb infogas ett tomt ark mellan utskriftsjobb. • Med inställningen Mellan sidor infogas ett tomt ark mellan alla sidor i ett utskriftsjobb. Den här inställningen är praktisk när du skriver ut på OH-film eller vill lägga in tomma sidor i ett dokument.
Skiljebladskälla Fack [x] Universalarkmatare	Ange papperskällan för skiljearken. Obs! Fack 1 (standardfack) är fabriksinställt som standard.

Använd	För att
Pappersspar Av 2-upp 3-upp 4-upp 6-upp 9-upp 12-upp 16-upp	Skriva ut flera originalsidor i förminskat format på ena sidan av ett papper. Anmärkningar: <ul style="list-style-type: none"> • Av är fabriksinställt som standard. • Det valda antalet är antalet sidbilder som skrivs ut per sida.
Pappersbesparingsordning Horisontellt Omvänt horisontellt Omvänt vertikalt Vertikalt	Ange placeringen av flera bilder på en sida när Pappersspar används. Anmärkningar: <ul style="list-style-type: none"> • Horisontellt är fabriksinställt som standard. • Placeringen beror på antalet sidor och på om de är stående eller liggande.
Pappersbesparingsriktning Auto Liggande Stående	Ange riktningen för flersidiga dokument. Obs! Automatisk är standardinställningen. Skrivaren väljer mellan stående och liggande orientering.
Papperssparkant Ingen Heltäckande	Skriva ut en kant när du använder Pappersspar. Obs! Ingen är fabriksinställt som standard.

menyn Kvalitet

Använd	För att
Utskr-upplösning 300 dpi 600 dpi 1200 dpi 1200 bildkvalitet 2400 bildkvalitet	Ange den utskrivna upplösningen i punkter per tum. Obs! 150 dpi är fabriksinställt som standard.
Pixelökning Av Teckensnitt Horisontellt Vertikalt Båda riktningarna Isolerad	Aktivera fler pixlar för utskrift i grupp för tydlighet, för att förbättra bilder horisontellt eller vertikalt eller för att förbättra teckensitt. Obs! Av är fabriksinställt som standard.
Tonersvärta 1–10	Göra utskriften ljusare eller mörkare. Anmärkningar: <ul style="list-style-type: none"> • Fabriksinställningen är 8. • Om du väljer en lägre siffra kan du spara toner.

Använd	För att
Förbättra tunna linjer På Av	Aktivera utskriftsinställning för filer som arkitektritningar, kartor, elscheman eller flödesscheman. Anmärkningar: <ul style="list-style-type: none"> • Av är fabriksinställt som standard. • Du kan ställa in alternativet från skrivarpromvaran. För Windows-användare, klickar du på Fil >Skriv ut. Sedan klickar du på Egenskaper, Inställningar, Alternativ eller Installation. Om du är Macintosh-användare väljer du Arkiv >> Skriv ut och justerar sedan inställningarna från utskriftsdialogrutan och snabbmenyerna. • Om du vill ställa in det här alternativet med den inbyggda webbservern skriver du nätverksskrivarens IP-adress i webbläsarens adressfält.
Gråkorrigering Auto Av	Justera automatiskt den kontrastförbättring som används för bilder. Obs! Auto är fabriksinställt som standard.
Ljustyrka –6 till 6	Justera utskriften genom att göra den antingen ljusare eller mörkare. Du kan spara toner genom att göra utskrifterna ljusare. Obs! Fabriksinställningen är 0.
Kontrast 0 – 5	Justera kontrasten i utskrivna objekt. Obs! Fabriksinställningen är 0.

Menyn Verktyg

Använd	För att
Formatera flashminne Ja Nej	Formatera flashminnet. Varning – risk för skador: Stäng inte av skrivaren medan flashminnet formateras. Anmärkningar: <ul style="list-style-type: none"> • Med flashminne menas det minne som har lagts till i skrivaren i och med att ett flashminneskort har installerats. • Om du väljer Ja raderas allting som är sparad i flashminnet. • Om du väljer Nej avbryts formateringen. • Det extra flashminneskortet får inte vara läs- och skrivskyddat eller skrivskyddat. • Det här menyalternativet visas bara om ett fungerande flashminne har installerats på skrivaren.
Hexspårning	Hjälpa till att fastställa orsaken till ett utskriftsproblem. Anmärkningar: <ul style="list-style-type: none"> • När funktionen är aktiverad skrivs alla data som skickas till skrivaren ut i hexadecimal- och teckenformat, och inga kontrollkoder utförs. • Du avslutar eller avaktiverar hexspårning genom att stänga av eller återställa skrivaren.
Täckningsuppskattning Av På	Visa en uppskattning av den procentuella täckningen av toner på en sida. Uppskattningen skrivs ut på en separat sida i slutet av varje utskriftsjobb. Obs! Av är fabriksinställt som standard.

Menyn XPS

Använd	För att
Skriv ut felsidor Av På	Skriva ut en sida med information om felen, inklusive XML-markupfel. Obs! Av är fabriksinställt som standard.

Menyn PostScript

Använd	För att
Skriv ut PS-fel På Av	Skriv ut en sida med PostScript-fel. Obs! Av är fabriksinställt som standard.
PS-uppstartsläge På Av	Avaktivera SysStart-filen. Obs! Av är fabriksinställt som standard.
Teckensnittsprioritet Inbyggd Flashenhet	Ställ in sökordningen för teckensnitt. Anmärkningar: <ul style="list-style-type: none"> • Inbyggd är fabriksinställningen. • För att det här menyalternativet ska vara tillgängligt måste ett formaterat flashminneskort ha installerats och fungera ordentligt. • Se till att flashminneskortet inte är läs-/skriv-, skriv- eller lösenordsskyddat. • Jobb-buffertstorleken får inte vara inställd på 100 %.

menyn PCL-emulering

Använd	För att
Teckensnittskälla Inbyggd Hämtat Flashminne Alla	Ange hur många teckensnittsuppsättningar som ska användas i menyn Teckensnittsnamn. Anmärkningar: <ul style="list-style-type: none"> • "Inbyggd" är fabriksinställningen. "Inbyggd" visar standardteckensnittsuppsättningarna som har hämtats till RAM-minnet. • "Hämta" visar alla teckensnitt som har hämtats till RAM-minnet. • "Flashminne" visar alla teckensnitt som finns för det alternativet. Tillvalsflashminnet måste vara rätt formaterat och får inte vara läs- och skrivskyddat, skrivskyddat eller lösenordsskyddat. • "Alla" visar alla teckensnitt som är tillgängliga för olika alternativ.
Teckensnittsnamn Courier 10	Identifiera ett visst teckensnitt och var det lagras. Obs! Courier 10 är fabriksinställt som standard. Courier 10 visar teckensnittsnamn, teckensnitts-ID och förvaringsplatsen i skrivaren. Förkortningarna för teckensnittskälla är R för Inbyggd, F för Flashminne och D för Hämtat.

Använd	För att
Symboluppsättning 10U PC-8 12U PC-850	Ange symboluppsättningen för varje teckensnittsnamn. Anmärkningar: <ul style="list-style-type: none"> • 10U PC-8 är fabriksinställningen för USA. 12U PC-850 är fabriksinställt som standard internationellt. • En symboluppsättning är en uppsättning alfabetiska och numeriska tecken, skiljetecken och specialtecken. I symboluppsättningar finns tecken som är speciella för vissa språk eller program, t.ex. matematiska symboler för vetenskapliga texter. Bara de symboluppsättningar som kan hanteras visas.
PCL-emuleringsinst. Punktstorlek 1.00–1008.00	Ändra punktstorleken för skalbara typografiska teckensnitt. Anmärkningar: <ul style="list-style-type: none"> • 12 är fabriksinställt som standard. • Punktstorlek avser höjden på tecknen. En punkt är ungefär lika med 0,3 mm. • Punktstorlekar kan ökas eller minskas i steg om 0,25 punkter.
PCL-emuleringsinställningar Breddsteg 0.08–100	Ange breddsteg för skalbara teckensnitt med fast bredd. Anmärkningar: <ul style="list-style-type: none"> • 10 är fabriksinställt som standard. • Med Breddsteg menas antalet fasta tecken per tum (dpi). • Breddsteget kan ökas eller minskas i steg om 0,01 dpi. • För icke-skalbara teckensnitt med fast bredd visas breddsteget på skärmen, men det går inte att ändra.
PCL-emuleringsinställningar Riktning Stående Liggande	Ange orienteringen av texten och bilderna på sidan. Anmärkningar: <ul style="list-style-type: none"> • Stående är fabriksinställt som standard. Stående skriver ut text och bilder parallellt med papperets kortsida. • Liggande skriver ut text och bilder parallellt med papperets långsida.
PCL-emuleringsinst. Rader per sida 1–255	Ange hur många rader som ska skrivas ut per sida. Anmärkningar: <ul style="list-style-type: none"> • 60 är fabriksinställt som standard i USA. 64 är fabriksinställt som standard internationellt. • Skrivaren ställer in avståndet mellan raderna enligt inställningarna i Rader per sida, Pappersstorlek och Riktning. Välj pappersstorlek och riktning innan du ställer in rader per sida.
PCL-emuleringsinställningar A4-bredd 198 mm 203 mm	Ställ in skrivaren för utskrift på A4-papper Anmärkningar: <ul style="list-style-type: none"> • 198 mm är fabriksinställt som standard. • Med inställningen 203 mm ställs bredden på sidan in så att det går att skriva ut åttio tecken med tio breddsteg.
PCL-emuleringsinställningar Auto CR efter LF På Av	Ange om skrivaren automatiskt ska utföra en vagnretur (CR) efter ett radmatningskommando (LF). Obs! Av är fabriksinställt som standard.

Använd	För att
PCL-emuleringsinst. Auto LF efter CR På Av	Ange om skrivaren automatiskt ska utföra ett radmatningskommando (LF) efter en vagnretur (CR). Obs! Av är fabriksinställt som standard.
Omnumr. magasin Ange flerfunktionsmatare Av Inga 0–199 Ange fack [x] Av Ingen 0–199 Ange manuellt papper Av Ingen 0–199 Ange manuellt kuvert Av Ingen 0–199	Konfigurera skrivaren för arbete med skrivarprogram eller program som använder olika källtilldelningar för fack och pappersmatare. Anmärkningar: <ul style="list-style-type: none"> • Av är fabriksinställt som standard. • Ingen kan inte väljas. Det visas bara när det väljs genom PCL 5-tolken. Ingen ignorerar även kommandot om att välja pappersmatning. • 0–199 tillåter att en anpassad inställning används.
Omnumr. magasin Visa fabriksinställningar Univ.mat.stand=8 Mag.1 standard=1 T1-standard = 4 T1-standard = 5 T1-standard = 20 T1-standard = 21 Kuvertstandard=6 Man. papper, std = 2 Man.kuv.stand.=3	Visa den fabriksinställning som har tilldelats varje fack eller matare.
Omnumr. magasin Återställa standardinställningarna Ja Nej	Återställa alla inställningar för fack och matare till fabriksinställningarna.

Spara pengar och miljön

Spara papper och toner

Studier visar att upp till 80 % av en skrivares koldioxidavtryck har att göra med pappersförbrukningen. Du kan minska koldioxidutsläppen väsentligt genom att använda återvunnet papper och genom att följa förslagen nedan, t.ex. att skriva ut på papperens båda sidor och skriva ut flera sidor på ett enda ark papper.

Mer information om hur du enkelt kan spara papper och energi med en enda skrivarinställning finns i "[Använda ekoläget](#)" på sidan 77.

Spara förbrukningsmaterial

Använda papperets båda sidor

Om skrivarmodellen har funktioner för dubbelsidig utskrift kan du bestämma om utskriften ska visas på ena eller båda sidorna av papperet.

Anmärkingar:

- Dubbelsidig utskrift är standardinställningen i skrivardrivrutinen.
- En komplett lista över kompatibla produkter och länder finns på www.dell.com/support.

Placera flera sidor på ett pappersark

Du kan skriva ut upp till 16 sidor i följd av ett dokument med flera sidor på ett enda pappersark genom att välja flersidig utskrift (miniatyrer) för utskriftsjobbet.

Gå igenom ditt första utkast för att kontrollera noggrannhet

Innan du skriver ut eller gör flera kopior av ett dokument:

- Använd förhandsgranskningsfunktionen för att se hur dokumentet ser ut innan du skriver ut det.
- Skriv ut ett exemplar av dokumentet om du vill kontrollera att dess innehåll och format är korrekt.

Undvika pappersstopp

Ställ in rätt papperstyp och pappersstorlek för att undvika pappersstopp. Mer information finns i "[Undvika pappersstopp](#)" på sidan 94.

Spara energi

Använda ekoläget

Använd ekoläget när du snabbt vill minska skrivarens miljöpåverkan på olika sätt.

- 1 På skrivarens kontrollpanel går du till:

 >Inställningar >  >Allmänna inställningar >  >Ekonomiläge >  > välj önskad inställning

Använd	För att
Av	Använd fabriksinställningarna för alla inställningar som är kopplade till ekonomiläget. Den här inställningen kan användas med prestandaspecifikationer för den här skrivaren.
Energi	Minska energiförbrukningen, särskilt när skrivaren är i viloläge. <ul style="list-style-type: none"> • Skrivarens motorer startar inte förrän ett dokument är klart för utskrift. Du kan märka en kort fördröjning innan den första sidan skrivs ut. • Skrivaren går in i viloläge efter en minuts inaktivitet.
Energi/papper	Använd alla inställningar för energisparläge och pappersläge.
Papper	<ul style="list-style-type: none"> • Aktivera den automatiska funktionen för dubbelsidig utskrift. • Stäng av skrivarens loggfunktioner.

2 Tryck på .

Justera Viloläge

Du kan spara ström genom att minska antalet minuter som skrivaren ska vänta innan den försätts i viloläge.

Du kan ange en siffra från 1 till 120 minuter. Standardinställningen är 30 minuter.

Obs! Viloläge kan schemaläggas. Om du vill ha mer information kan du se ["Använda energilägen" på sidan 79](#).

Använda den inbyggda webbservern

- 1 Från den inbyggda webbservern klickar du på **Inställningar > Allmänna inställningar > Tidsgränser**.
- 2 I fältet Viloläge anger du hur många minuter skrivaren ska vänta innan den försätts i viloläge.
- 3 Klicka på **Skicka**.

Använda skrivarens kontrollpanel

- 1 På skrivarens kontrollpanel går du till:

 >Inställningar >  >Allmänna inställningar >  >Tidsgränser >  >Viloläge > 

- 2 I fältet Viloläge anger du hur många minuter skrivaren ska vänta innan den går in i viloläge.

3 Tryck på .

Använda standbyläge

När skrivaren är i standbyläge förbrukar den mycket lite ström.

Anmärkningar:

- Tre dagar är standardtid innan skrivaren försätts i standbyläget.
- Se till att ta skrivaren ur standbyläge innan du skickar ett utskriftsjobb. Med en maskinvaruåterställning eller ett långt tryck på knappen för viloläge tar du skrivaren ur standbyläge.
- Om skrivaren är i standbyläge är den inbyggda webbservern avaktiverad.

1 På kontrollpanelen går du till:



2 Tryck på **Tryck på knappen Viloläge** eller **Håll knappen Viloläge intryckt** och tryck sedan på **OK**.

3 Tryck på **Standby** > **OK**.

Ställa in standbylägestimeout

Med Standbylägestimeout kan du ställa in hur lång tid skrivaren väntar när ett utskriftsjobb har behandlats innan den övergår i energisparläge.

Använda den inbyggda webbservern

1 Öppna en webbläsare och ange skrivarens IP-adress i adressfältet.

Anmärkningar:

- Skriv ut en sida med nätverksinställningar eller menyinställningar och hitta IP-adressen i TCP/IP-avsnittet. IP-adressen visas som fyra nummergrupper som är åtskilda med punkter, till exempel 123.123.123.123.
- Om du använder en proxyserver inaktiverar du den tillfälligt för att kunna öppna webbsidan på rätt sätt.

2 Klicka på **Inställningar > Allmänna inställningar > Tidsgränser**.

3 På menyn Standbylägestimeout väljer du antalet timmar, dagar, veckor eller månader skrivaren ska vänta när ett utskriftsjobb har behandlats innan den övergår i energisparläge.

4 Klicka på **Skicka**.

Använda skivarinställningarna på datorn

Beroende på operativsystem får du åtkomst till menyn Standbylägestimeout med hjälp av konfigurationsverktyget för lokal skrivare eller skivarinställningarna.

Använda energilägen

Med Ställa in energilägen kan användaren schemalägga när skrivaren ska gå in i energisparläge eller läget Klar.

Använda den inbyggda webbservern

1 Öppna en webbläsare och ange skrivarens IP-adress i adressfältet.

Anmärkningar:

- Skriv ut en sida med nätverksinställningar eller menyinställningar och hitta IP-adressen i TCP/IP-avsnittet. IP-adressen visas som fyra nummergrupper som är åtskiljda med punkter, till exempel 123.123.123.123.
- Om du använder en proxyserver inaktiverar du den tillfälligt för att kunna öppna webbsidan på rätt sätt.

2 Klicka på **Inställningar >Allmänna inställningar >Ställa in energilägen**.

3 Välj energiläge på menyn Åtgärd.

4 Välj tiden på menyn Tid.

5 Välj dag eller dagar på menyn Dag(ar).

6 Klicka på **Lägg till**.

Använda skrivarinställningarna på datorn (endast Windows)

- Öppna menyn Ställa in energilägen med Konfigurationsverktyg för lokal skrivare.

Återvinning

Återvinning av Dell-produkter

Så här lämnar du Dell-produkter till återvinning:

- 1** Besök vår webbplats på www.dell.com/recycle.
- 2** Välj land eller område.
- 3** Följ instruktionerna på datorskärmen.

Säkra skrivaren

Använda säkerhetslåset

Skrivaren är utrustad med ett säkerhetslås. Installera ett säkerhetslås som är kompatibelt med de flesta bärbara datorer på den plats som visas för att låsa skrivaren på plats.



Flyktighetsredogörelse

Skrivaren innehåller olika typer av minnen där enhets- och nätverksinställningar samt användarinformation kan sparas.

Minnestyp	Beskrivning
Flyktigt minne	Skrivaren använder vanligt <i>RAM-minne</i> (Random Access Memory) för att tillfälligt spara användarinformation för enkla utskriftsjobb.
Icke-flyktigt minne	Skrivaren kan använda två olika typer av icke-flyktigt minne: EEPROM och NAND (flashminne). Båda typerna används för lagring av operativsystemet, enhetsinställningar och nätverksinformation.



Ta bort innehållet från någon av minnesenheterna som är installerade på skrivaren i följande situationer:

- Skrivaren ska kasseras.
- Skrivaren ska flyttas till en annan avdelning eller plats.
- Skrivaren ska få service av någon som inte tillhör företaget.
- Skrivaren ska skickas iväg för service.
- Skrivaren ska säljas till ett annat företag.

Rensa flyktigt minne

Skrivarens flyktiga minne (RAM-minnet) kräver ström för att hålla kvar information. Om du vill ta bort buffrade data stänger du helt enkelt av skrivaren.

Rensa icke-flyktigt minne

- 1 Slå av skrivaren.
 - 2 Håll  och den högra pilknappen nedtryckta på skrivarens kontrollpanel när skrivaren sätts på. Släpp knapparna först när konfigurationsmenyn visas.
 - 3 Tryck på pilknapparna tills **Rensa alla inställningar** visas och tryck sedan på .
Skrivaren kommer att startas om flera gånger under denna process.
Obs! Rensa alla inställningar tar bort enhetsinställningar, lösningar, jobb och lösenord från skrivarminnet på ett säkert sätt.
 - 4 Tryck på pilknapparna tills **Avsluta konfig. meny** visas, och tryck sedan på .
- Skrivaren återställs och återgår sedan till normalt driftläge.

Hitta säkerhetsinformation om skrivaren

Om skrivaren används i en miljö där säkerheten är mycket viktig kan du behöva vidta ytterligare åtgärder för att förhindra att obehöriga får tillgång till konfidentiell information på skrivaren. Om du vill ha mer information kan du läsa *Inbyggd webbserver – säkerhet: Administratörshandbok* från skrivar-CD:n eller från vår webbplats, eller kontakta det ställe där du köpte skrivaren.

Underhålla skrivaren

Vissa åtgärder måste utföras regelbundet för att utskriftskvaliteten ska bli så bra som möjligt.

Varning – risk för skador: Om du inte byter ut delar eller förbrukningsmaterial när du uppmanas göra det kan skrivaren skadas eller hindras från att fungera optimalt.

Rengöra skrivaren

Obs! Du kan behöva utföra detta med några månaders mellanrum.

Varning – risk för skador: Skador på skrivaren som orsakats av att skrivaren har hanterats på felaktigt sätt täcks inte av skrivarens garanti.

- 1 Kontrollera att skrivaren är avstängd och att kontakten är utdragen ur vägguttaget.



WARNING – RISK FÖR ELCHOCK: För att undvika att få en elektrisk stöt när du rengör skrivarens utsida ska du dra ut nätsladden ur eluttaget och koppla bort alla sladdar från skrivaren innan du fortsätter.

- 2 Ta bort allt papper från standardfacket och flerk Funktionsmataren.
- 3 Ta bort eventuellt damm, ludd och pappersbitar runt skrivaren med en mjuk borste eller en dammsugare.
- 4 Fukta en ren, luddfri trasa med vatten och torka av skrivarens utsida.

Varning – risk för skador: Använd inte vanliga hushållsrengöringsmedel eftersom de kan skada skrivarens yta.

- 5 Kontrollera att alla områden på skrivaren är torra innan du skickar ett nytt utskriftsjobb.

Kontrollera status för skrivarens delar och förbrukningsartiklar

Använda den inbyggda webbservern

- 1 Öppna en webbläsare och ange skrivarens IP-adress i adressfältet.

Anmärkningar:

- Se skrivarens IP-adress i avsnittet TCP/IP på menyn Nätverk/portar. IP-adressen visas som fyra nummergrupper som är åtskilda med punkter, till exempel 123.123.123.123.
- Om du använder en proxyserver inaktiverar du den tillfälligt för att kunna öppna webbsidan på rätt sätt.

- 2 Klicka på **Enhetsstatus** > **Mer information**.

Använda skrivarens kontrollpanel

På skrivarens kontrollpanel går du till:



Obs! Du kan se statusen för delar och förbrukningsartiklar i avsnittet "Förbrukningsinformation" för de utskrivna sidorna.

Beräknat antal återstående sidor

Det beräknade antalet återstående sidor baseras på skrivarens senaste utskriftshistorik. Exaktheten kan variera betydligt och bero på många faktorer, till exempel aktuellt dokumentinnehåll, kvalitetsinställningar och andra skrivarinställningar.

Exaktheten i det beräknade antalet återstående sidor kan minska när den faktiska utskriftsförbrukningen skiljer sig från tidigare utskriftsförbrukning. Var medveten om att exaktheten kan variera innan du köper eller byter ut förbrukningsmaterial utifrån det beräknade antalet. Tills en lämplig utskriftshistorik är tillgänglig på skrivaren förutsätter inledande beräkningar framtida åtgång av förbrukningsartiklar utifrån internationella standardiseringskommissionens testmetoder och sidinnehåll.

* Deklarerad genomsnittlig kassettförbrukning för svart i enlighet med ISO/IEC 19752.

Beställa förbrukningsmaterial

Beställa förbrukningsmaterial med hjälp av verktyget Beställa förbrukningsmaterial

- 1 Använd sökkommandot i Start-menyn för att hitta Statusövervakningscentret.
- 2 Öppna programmet och klicka på **Beställa förbrukningsmaterial**.

Beställa förbrukningsartiklar med hjälp av Start sida för skrivare

- 1 Använd sökkommandot i Start-menyn för att hitta startsidan för Dell-skrivare.
- 2 Öppna programmet och klicka på **Underhåll >Beställa förbrukningsmaterial**.

Förvara förbrukningsmaterial

Skrivarens förbrukningsmaterial bör förvaras på en sval och ren plats. Förvara förbrukningsmaterialet med rätt sida uppåt i originalförpackningen tills det ska användas.

Utsätt inte förbrukningsmaterialet för:

- Direkt solljus
- Temperaturer över 35 °C
- Hög luftfuktighet 80 %
- Salthaltig luft
- Frätande gaser
- Dammiga miljöer

Byta ut förbrukningsmaterial

Byta ut tonerpatronen

- 1 Tryck på dörrupplåsningsknappen på skrivarens högra sida och öppna sedan den främre luckan.

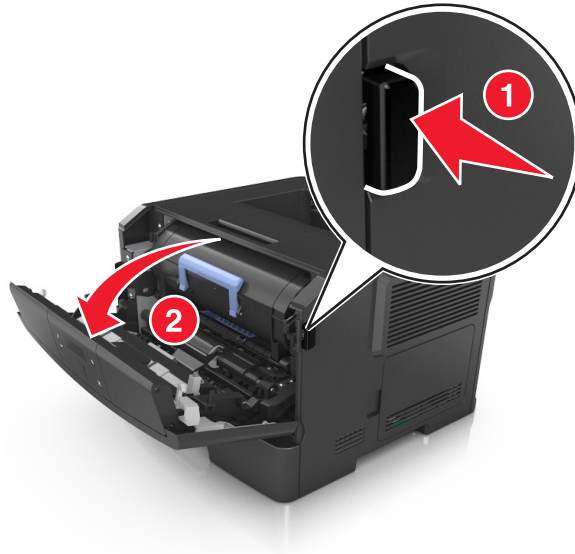

- 2 Dra ut tonerpatronen med hjälp av handtaget.



- 3 Packa upp tonerpatronen och ta bort allt förpackningsmaterial.
- 4 Fördela om tonern i den nya tonerpatronen genom att skaka den.

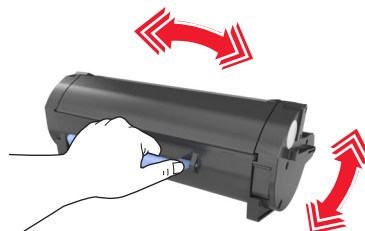

- 5 Installera tonerpatronen i skrivaren genom att rikta in pilarna på patronens sidskenor med pilarna på sidskenorna inuti skrivaren.

Varning – risk för skador: Utsätt inte bildhanteringsenheten för direkt ljus under mer än tio minuter. Om den utsätts för ljus under längre tid kan det bli problem med utskriftskvaliteten.

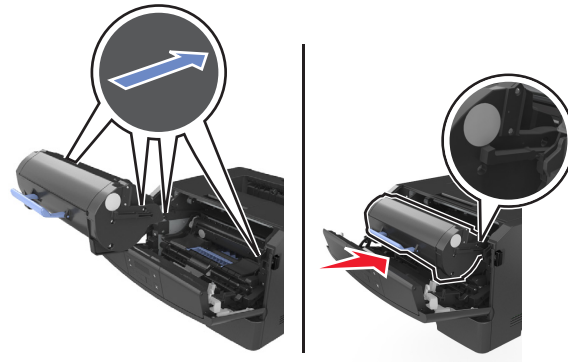

- 6 Stäng den främre luckan.

Byta ut bildhanteringsenheten

- 1 Tryck på dörrupplåsningsknappen på skrivarens högra sida och öppna sedan den främre luckan.

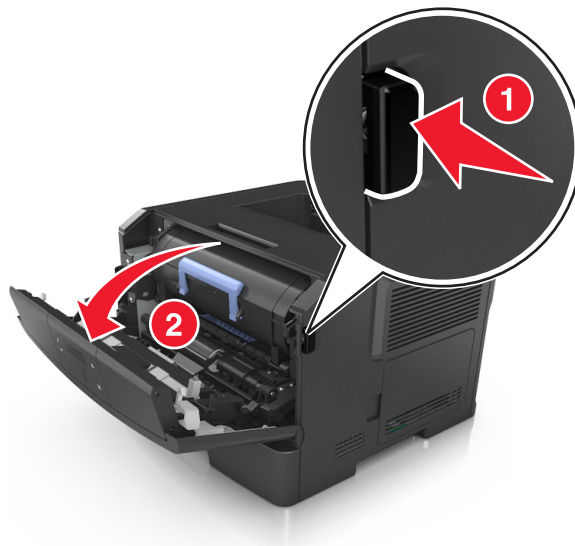

- 2 Dra ut tonerkassetten med hjälp av handtaget.



- 3 Lyft det blå handtaget och dra ut bildhanteringsenheten ur skrivaren.

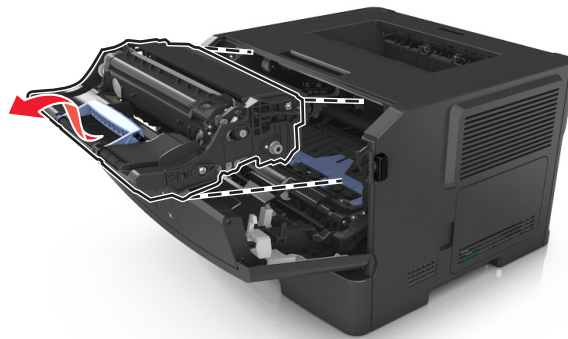

- 4 Packa upp den nya bildhanteringsenheten och skaka den.

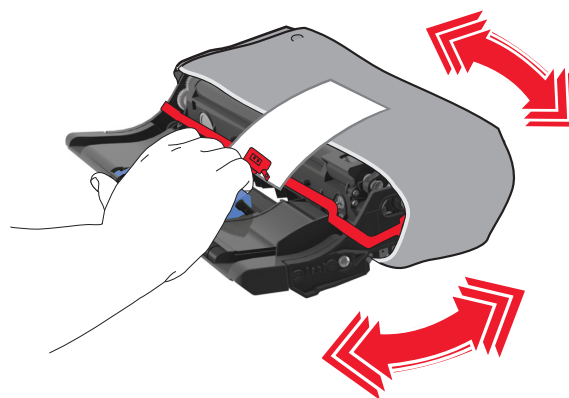

- 5 Ta bort allt förpackningsmaterial från bildhanteringsenheten.

Varning – risk för skador: Utsätt inte bildhanteringsenheten för direkt ljus under mer än tio minuter. Om den utsätts för ljus under längre tid kan det bli problem med utskriftskvaliteten.

Varning – risk för skador: Vidrör inte fotoenhetens cylinder. Det kan påverka utskriftskvaliteten på kommande utskriftsjobb.

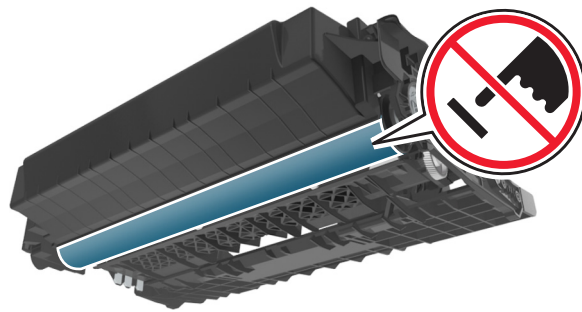

- 6** Installera bildhanteringsenheten i skrivaren genom att rikta in pilarna på enhetens sidskenor med pilarna på sidskenorna inuti skrivaren.

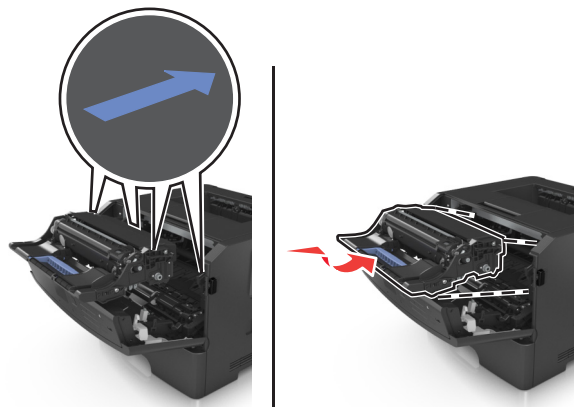

- 7** Installera tonerpatronen i skrivaren genom att rikta in pilarna på patronens sidskenor med pilarna på sidskenorna inuti skrivaren.

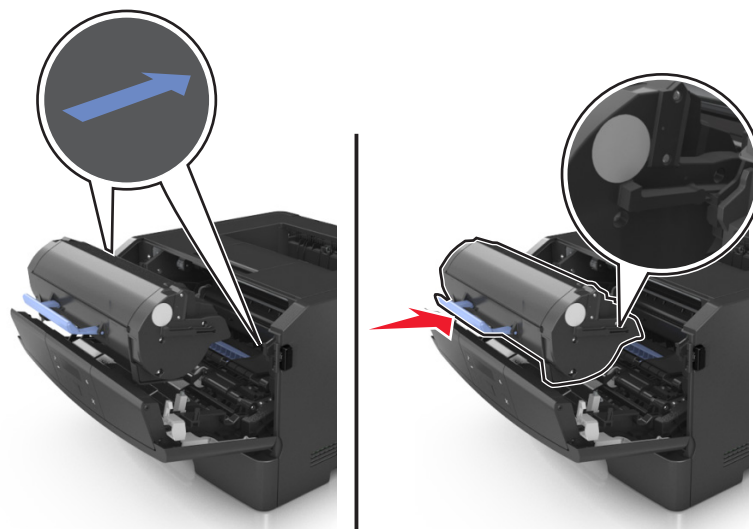

- 8** Stäng den främre luckan.

Flytta skrivaren

Förberedelser för flytt av skrivaren

⚠ VARNING – RISK FÖR SKADOR: Följ dessa anvisningar innan skrivaren flyttas för att undvika att någon person eller skrivaren skadas:

- Stäng av skrivaren med strömbrytaren och dra sedan ur nätsladden från eluttaget.
- Koppla bort alla sladdar och kablar från skrivaren innan ni flyttar den.
- Om ett tillvalsfack har installerats måste det tas bort från skrivaren. Ta bort tillvalsfacket genom att skjuta spärren på höger sida av facket mot fackets framsida tills den *klickar* på plats.



- Använd handtagen på skrivarens sidor när du lyfter den.
- Se till att du inte har fingrarna under skrivaren när du ställer ner den.
- Se till att det finns tillräckligt med utrymme runt skrivaren innan du installerar den.

Använd endast den nätsladd som levererades med apparaten eller en utbytesnätsladd som godkänts av tillverkaren.

Varning – risk för skador: Skador på skrivaren som orsakats av att skrivaren har flyttats på felaktigt sätt täcks inte av skrivarens garanti.

Flytta skrivaren till en annan plats

Det går att flytta skrivaren och dess maskinvarutillval på ett säkert sätt till en annan plats genom att följa följande försiktighetsåtgärder:

- Om skrivaren ska transporteras på en vagn måste vagnen vara så stor att hela skrivarens bottenplatta får plats.
- Om ni transporterar maskinvarutillvalen på en kärra måste den vara så stor att respektive tillval får plats på den.
- Håll skrivaren i en upprätt position.
- Undvik kraftigt vibrerande rörelser.

Skicka skrivaren

Använd originalförpackningen när skrivaren fraktas.

Hantera skrivaren

Hantera skrivarmeddelanden

Använd programmet Statusmeddelare till att visa felmeddelanden som kräver någon åtgärd av dig. Om ett fel har uppstått visas en bubbla som talar om vad det är för fel och visar var du kan hitta information om lämplig åtgärd.

Om du installerar en Statusmeddelare tillsammans med skrivarens programvara, startas verktöget automatiskt när installationen av programmet är slutförd. Installationen har slutförts om du ser ikonen för Statusmeddelare i systemfältet.

Anmärkningar:

- Funktionen är endast tillgänglig i Windows XP eller senare.
- Se till att stöd finns för dubbelriktad kommunikation så att skrivaren och datorn kan kommunicera.

Avaktivera Statusmeddelare

- 1 Högerklicka på ikonen Statusmeddelare i systemfältet.
- 2 Välj **Avsluta**.

Aktivera Statusmeddelare

- 1 Använd sökkommandot i Start-menyn för att hitta Statusmeddelaren.
- 2 Öppna programmet.

Komma åt Statusövervakningscenter

Använd detta program för att visa statusen för alla USB-och nätverksanslutna skrivare och för att beställa förbrukningsmaterial.

Obs! Se till att stöd finns för dubbelriktad kommunikation så att skrivaren och datorn kan kommunicera.

- 1 Använd sökkommandot i Start-menyn för att hitta Statusövervakningscentret.
- 2 Öppna programmet.

Få åtkomst till fjärrkontrollpanelen

Fjärrkontrollpanelen på datorskärmen gör det möjligt att interagera med skrivarens kontrollpanel även om du inte är fysiskt närvarande vid nätverksskrivaren. Från datorskärmen kan du visa skrivarstatus och göra andra utskriftsrelaterade uppgifter som du normalt kanske gör när du står vid nätverksskrivaren.

- 1 Öppna en webbläsare och skriv sedan in skrivarens IP-adress i adressfältet.

Anmärkningar:

- Skriv ut en sida med nätverksinställningar eller menyinställningar och hitta IP-adressen i TCP/IP-avsnittet. IP-adressen visas som fyra uppsättningar siffror som skiljs åt med punkter, t.ex. 123.123.123.123.

- Om du använder en proxyserver inaktiverar du den tillfälligt för att kunna öppna webbsidan på rätt sätt.

2 Tryck på **Retur** för att öppna skrivarens webbsida.

3 Klicka på **Program**.

Obs! Fjärrkontrollpanelen kräver en Java-plugin för att kunna starta.

Visa rapporter

Du kan visa några rapporter från den inbyggda webbservern. Rapporterna är användbara för att bedöma status för skrivaren, nätverket och tillbehör.

1 Öppna en webbläsare och ange skrivarens IP-adress i adressfältet.

Anmärkningar:

- Se skrivarens IP-adress i avsnittet TCP/IP på menyn Nätverk/portar. IP-adressen visas som fyra nummergrupper som är åtskiljda med punkter, till exempel 123.123.123.123.
- Om du använder en proxyserver inaktiverar du den tillfälligt för att kunna öppna webbsidan på rätt sätt.

2 Klicka på **Rapporter** och sedan på den typ av rapport som du vill visa.

Konfigurera meddelanden om tillbehör från den inbäddade webbservern

Du kan bestämma hur du vill få meddelande om att förbrukningsmaterial är slut, snart slut, mycket snart slut eller nära slutet på livslängden genom att ställa in valbara meddelanden.

Anmärkningar:

- Valbara varningar kan ställas in för tonerpatronen och bildhanteringsenheten.
- Alla valbara varningar kan ställas in på nära låg nivå, låg nivå och mycket låg nivå för förbrukningsmaterialen. Alla valbara varningar kan inte ställas in på att förbrukningsmaterialen håller på att ta slut. Valbar e-postvarning finns tillgänglig för alla nivåer för förbrukningsmaterialen.
- Andelen beräknat återstående förbrukningsmaterial som ger upphov till ett meddelande kan ställas in för vissa förhållanden för vissa förbrukningsartiklar.

1 Öppna en webbläsare och ange skrivarens IP-adress i adressfältet.

Anmärkningar:

- Se skrivarens IP-adress i avsnittet TCP/IP på menyn Nätverk/portar. IP-adressen visas som fyra uppsättningar siffror som skiljs åt med punkter, t.ex. 123.123.123.123.
- Om du använder en proxyserver inaktiverar du den tillfälligt för att kunna öppna webbsidan på rätt sätt.

2 Klicka på **Inställningar >Utskriftsinställningar >Meddelanden om tillbehör**.

3 Från den nedrullningsbara menyn för varje tillbehör väljer du ett av följande meddelandalternativ:

Meddelande	Beskrivning
Av	Skrivaren fungerar normalt för allt förbrukningsmaterial.
Endast e-postvarning	Skrivaren skapar ett e-postmeddelande när förhållandet för förbrukningsmaterialet nås. Status för förbrukningsmaterial visas på menysidan och statussidan.
Varning	Skrivaren visar varningsmeddelandet och skapar ett e-postmeddelande om status för förbrukningsmaterialet. Skrivaren stannar inte när förhållandet för förbrukningsmaterialet har uppnåtts.
Avbrott, kan fortsätta ¹	Skrivaren slutar att bearbeta jobb när förhållandet för förbrukningsmaterialet nås, och användaren måste trycka på en knapp för att fortsätta utskriften.
Avbrott, fortsätter ej ^{1,2}	Skrivaren stannar när nivån för förbrukningsmaterial har uppnåtts. Förbrukningsmaterialet måste bytas ut för att det ska gå att fortsätta skriva ut.
¹ Skrivaren skapar ett e-postmeddelande om förbrukningsmaterialens status när meddelande om förbrukningsmaterial är aktiverat. ² Skrivaren stannar när vissa förbrukningsmaterial tar slut för att förhindra skada.	

4 Klicka på **Skicka**.

Kopiering av skrivarinställningar till andra skrivare

Obs! Den här funktionen är bara tillgänglig för nätverksskrivare.

1 Öppna en webbläsare och ange skrivarens IP-adress i adressfältet.

Anmärkningar:

- Visa skrivarens IP-adress i TCP/IP-avsnittet på menyn Nätverk/portar. IP-adressen visas som fyra nummergrupper som är åtskiljda med punkter, till exempel 123.123.123.123.
- Om du använder en proxyserver inaktiverar du den tillfälligt för att kunna öppna webbsidan på rätt sätt.

2 Klicka på **Kopiera skrivarinställningar**.

3 Ändra språk genom att välja ett språk i listrutan och klicka sedan på **Klicka här för att överföra språk**.

4 Klicka på **Skrivarinställningar**.

5 Ange IP-adresser för käll- och målskrivare i respektive fält.

Obs! Om du vill lägga till eller ta bort en vald skrivare klickar du på **Lägg till mål-IP** eller **Ta bort mål-IP**.

6 Klicka på **Kopiera skrivarinställningar**.

Återställa originalvärden

Om du vill spara en lista med de aktuella menyinställningarna som referens kan du skriva ut en menyinställningssida innan du återställer fabriksinställningarna. Om du vill ha mer information kan du se "[Skriva ut en sida med menyinställningar](#)" på sidan 24.

Om du vill göra en mer omfattande återställning av fabriksinställningarna kan du välja alternativet Radera alla inställningar. Mer information finns i "[Rensa icke-flyktigt minne](#)" på sidan 82.

Varning – risk för skador: När du återställer fabriksinställningarna återställs de flesta skrivarinställningarna till sina ursprungliga värden. Undantagen är språket på displayen, anpassade storlekar och meddelanden och inställningarna för menyn Nätverk/portar. Alla nedladdningar som har sparats i RAM-minnet raderas.

På skrivarens kontrollpanel går du till:



Skapa en PIN-kod för skrivarens kontrollpanel

Med menyn PIN-skydd panel kan du begränsa åtkomsten till menyerna från skrivarens kontrollpanel. Skapa en personlig identifieringskod (PIN) för att begränsa åtkomst till menyerna och tilldela sedan en PIN-kod till varje meny.

- 1 Öppna en webbläsare och ange skrivarens IP-adress i adressfältet.

Anmärkningar:

- Se skrivarens IP-adress i avsnittet TCP/IP på menyn Nätverk/portar. IP-adressen visas som fyra nummergrupper som är åtskiljda med punkter, till exempel 123.123.123.123.
- Om du använder en proxyserver inaktiverar du den tillfälligt för att kunna öppna webbsidan på rätt sätt.

- 2 Klicka på **Inställningar >Säkerhet >PIN-skydd panel**.

- 3 Skriv in PIN-koden från avsnitten Skapa anv.-PIN eller Skapa admin.-PIN.

Obs! PIN-koden kan bestå av upp till 16 siffror.

- 4 Klicka på **Modify** (Ändra).

- 5 I valfri meny i avsnitten Administrativa menyer, Hantering eller Funktionsbehörighet väljer du **Anv.-PIN skyddad** eller **Admin.-PIN skyddad** eller **Admin.-PIN och anv.-PIN skyddade**.

Obs! Med en administratörs-PIN kan du få åtkomst till en meny som tilldelats en användar-PIN.

- 6 Klicka på **Skicka**.

Om du försöker öppna en PIN-skyddad meny från skrivarens kontrollpanel kräver skrivaren att du anger PIN-koden.

Obs! Tänk på att trycka på **OK** på skrivarens kontrollpanel i mer än tre sekunder när du har angivit den sista siffran i PIN-koden.

Åtgärda pappersstopp

Du kan undvika de flesta typer av pappersstopp genom att vara noggrann när du väljer och fyller på papper och specialmaterial. Om papper ändå fastnar följer du stegen som räknas upp i det här kapitlet.

Obs! Återställa pappersstopp är som standard inställt på Auto. Skrivaren skriver ut sidor som fastnat om inte det minne som krävs för att lagra sidorna behövs för annat.

Undvika pappersstopp

Fylla på papper på rätt sätt

- Se till att papperet ligger plant i facket.

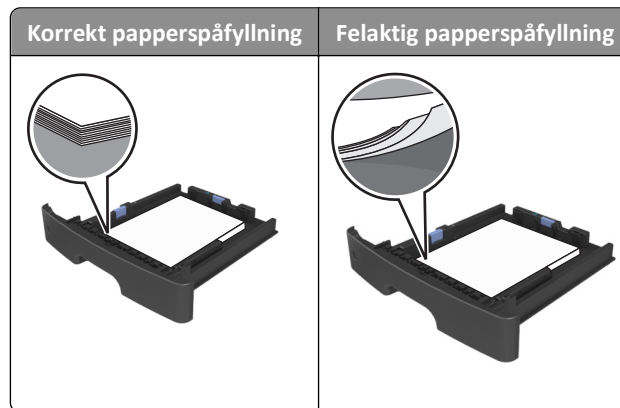

- Ta inte bort ett fack när skrivaren skriver ut.
- Fyll inte på ett fack när skrivaren skriver ut. Fyll på före utskrift eller vänta tills du uppmanas fylla på.
- Lägg inte i för mycket papper. Se till att buntens höjd är under märket som anger maxgränsen för papperspåfyllning.
- Skjut inte in papperet i facket. Fyll på papper enligt bilden.

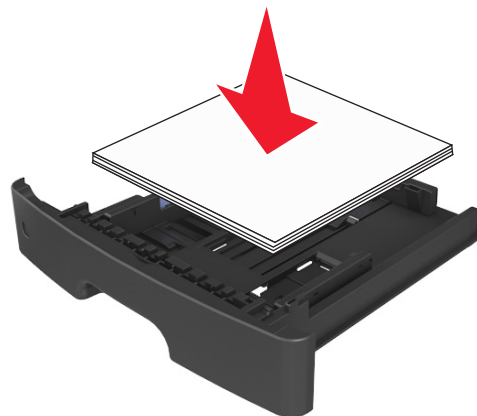

- Kontrollera att pappersstöden i facket eller flerfunktionsmataren är rätt inställda och att de inte trycker hårt mot papperet eller kuverten.
- Skjut in facket ordentligt i skrivaren efter att du har fyllt på papper.

Använd rekommenderat papper

- Använd endast rekommenderat papper och specialmaterial.
- Lägg inte i skrynkliga, vikta, fuktiga eller böjda papper.
- Böj, lufta och rätta till pappersbunten innan du lägger i den.

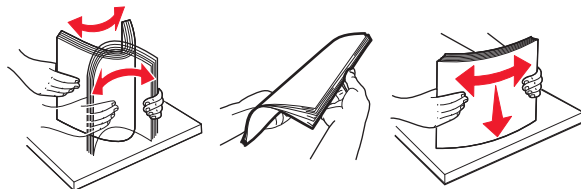

- Använd inte papper som har beskurits eller klippts för hand.
- Blanda inte olika papper av olika storlek, vikt eller typ i samma fack.
- Kontrollera att inställningen för pappersstorlek och papperstyp har ställts in korrekt på datorn eller på skrivarens kontrollpanel.
- Förvara pappret enligt tillverkarens rekommendationer.

Förstå meddelanden om pappersstopp och var det har uppstått

När ett pappersstopp uppstår visas ett meddelande med platsen för stoppet och information om att rensa stoppet på skrivarens display. Öppna luckor, täckplåtar och fack som visas på skärmen för att ta bort papperet som fastnat.

Anmärkningar:

- Om Stopphjälp är inställt på På skickar skrivaren automatiskt tomma sidor eller sidor med delvis utskrift till standardfacket när en sida som fastnat har rensats. Kontrollera utmatningsfacket för att se om det finns kasserade sidor.
- Om Åtgärda pappersstopp är inställt på På eller Auto skriver skrivaren ut de sidor som fastnat en gång till. Inställningen Auto garanterar dock inte att sidan skrivs ut.



	Område	Meddelande på skrivarens kontrollpanel	Åtgärda problemet
1	Standardfack	Pappersstopp, standardfack [20y.xx]	Ta bort papperet som har fastnat.
2	Bakre lucka	Pappersstopp, bakre lucka [20y.xx]	Öppna den bakre luckan och ta ut papperet som har fastnat.

	Område	Meddelande på skrivarens kontrollpanel	Åtgärda problemet
3	Fack 1	Pappersstopp, dra fack 1. Tryck ned blå flik. [23y.xx]	Dra ut fack 1 helt, tryck sedan ned den främre duplexfliken och ta sedan bort papperet som har fastnat. Obs! Du kan behöva öppna den bakre luckan för att ta bort 23y.xx-papper som har fastnat.
4	Fack [x]	Pappersstopp, fack [x] [24y.xx]	Dra ut det angivna facket och ta bort papperet som har fastnat.
5	Flerfunktionsmatare	Pappersstopp, flerfunktionsmatare. [250.xx]	Ta bort allt papper i universalarkmataren och ta sedan bort papperet som fastnat.
6	Frاملucka	Pappersstopp, främre lucka. [20y.xx]	Öppna den främre luckan och ta sedan bort tonerpatronen, bildhanteringsenheten och papperet som har fastnat.

Pappersstopp, främre lucka [20y.xx]

 **WARNING – VARM YTA:** Insidan av skrivaren kan vara varm. För att minska risken för att du skadar dig på en varm komponent ska du låta ytan svalna innan du vidrör den.

- 1 Tryck på dörrupplåsningssknappen på skrivarens högra sida och öppna sedan den främre luckan.

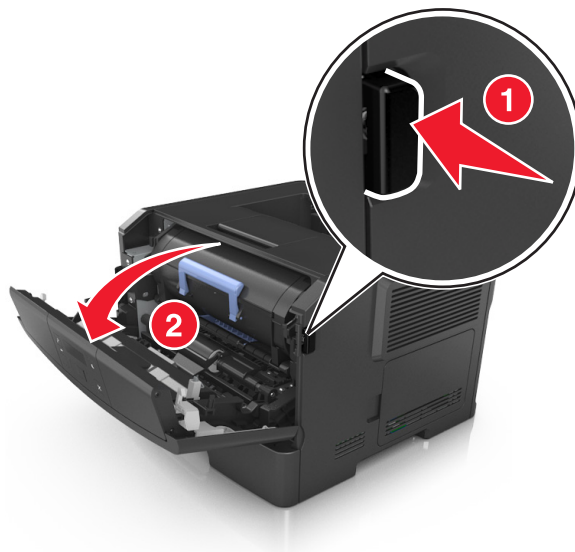

- 2 Dra ut tonerkassetten med hjälp av handtaget.



- 3 Lyft det blåa handtaget och dra ut bildhanteringsenheten ur skrivaren.



Varning – risk för skador: Vidrör inte fotoenhetens cylinder. Det kan påverka utskriftskvaliteten på kommande utskriftsjobb.

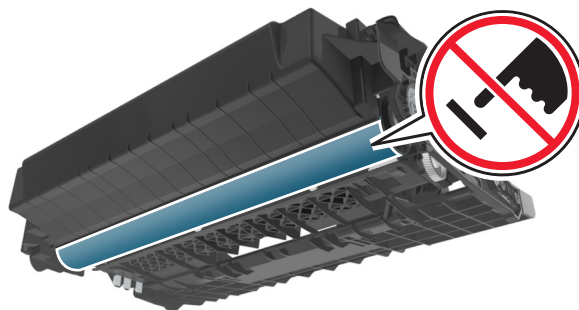

- 4 Placera bildhanteringsenheten på en plan och slät yta.

Varning – risk för skador: Utsätt inte bildhanteringsenheten för direkt ljus under mer än tio minuter. Om den utsätts för ljus under längre tid kan det bli problem med utskriftskvaliteten.

5 Lyft den blå luckan framtill på skrivaren.

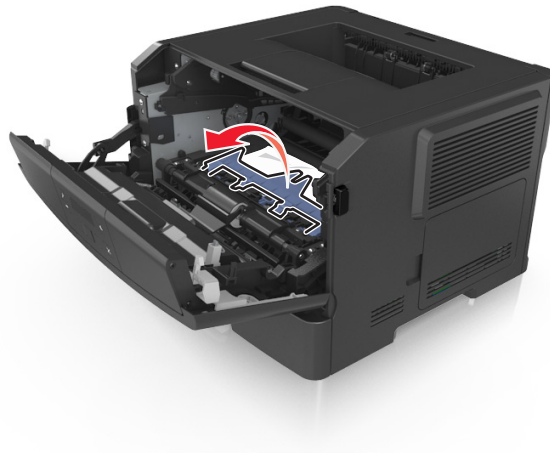

6 Ta tag i papperet som har fastnat på varje sida och dra sedan försiktigt ut det.

Obs! Kontrollera att alla pappersrester är borttagna.

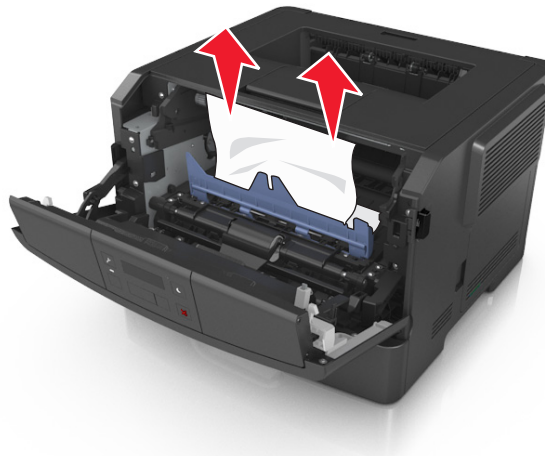

7 Installera bildhanteringsenheten genom att rikta in pilarna på enhetens sidskenor med pilarna på sidskenorna inuti skrivaren, och för in enheten i skrivaren.

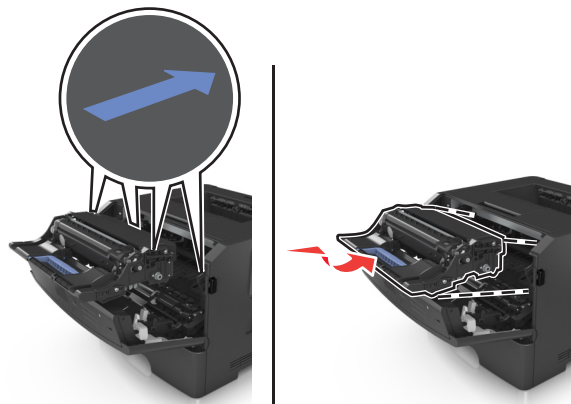

- 8 Installera tonerkassetten genom att rikta in pilarna på kassetten med pilarna på sidskenorna inuti skrivaren, och för in kassetten i skrivaren.

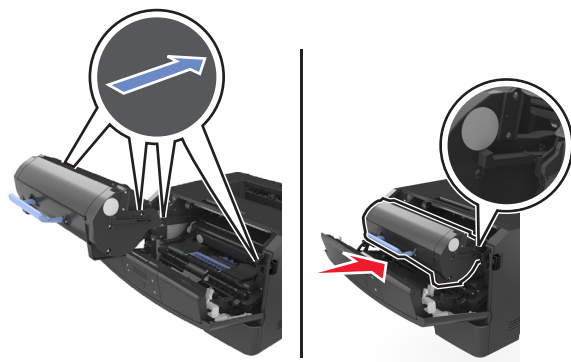

- 9 Stäng framluckan.

- 10 På skrivarens kontrollpanel trycker du på **OK** för att ta bort meddelandet och fortsätta skriva ut.

Pappersstopp, bakre lucka [20y.xx]

- 1 Tryck på dörrupplåsningsknappen på skrivarens högra sida och öppna sedan den främre luckan.

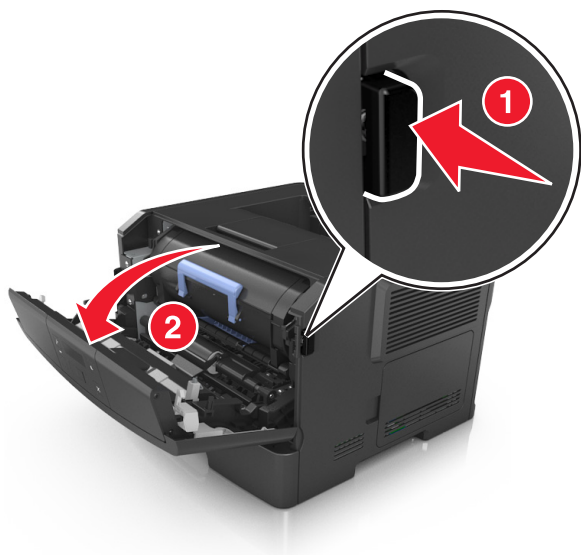

- 2 Fäll försiktigt ner den bakre luckan.



VARNING – VARM YTA: Insidan av skrivaren kan vara varm. För att minska risken för att du skadar dig på en varm komponent ska du låta ytan svalna innan du vidrör den.

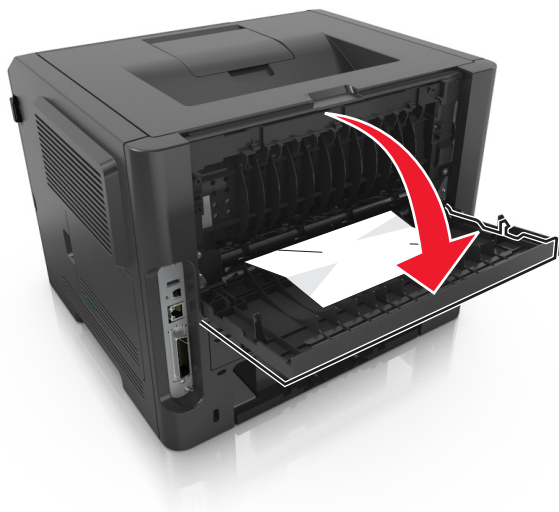

3 Ta tag i papperet som har fastnat på varje sida och dra sedan försiktigt ut det.

Obs! Kontrollera att alla pappersrester är borttagna.

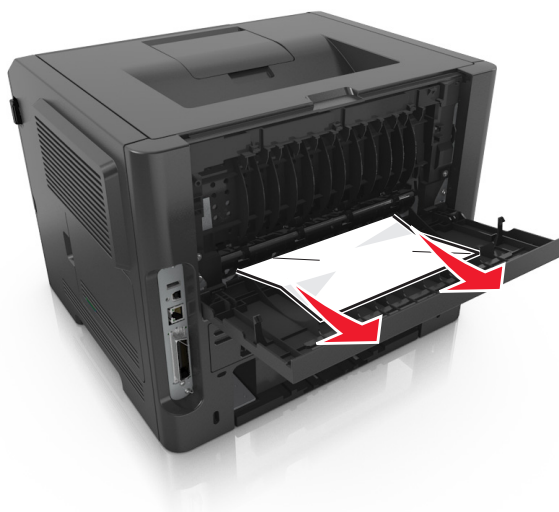

4 Stäng både den bakre och den främre luckan.

5 På skrivarens kontrollpanel trycker du på **OK** för att ta bort meddelandet och fortsätta skriva ut.

Pappersstopp, standardfack [20y.xx]

1 Ta tag i papperet som har fastnat på varje sida och dra sedan försiktigt ut det.

Obs! Kontrollera att alla pappersrester är borttagna.



2 På skrivarens kontrollpanel trycker du på **OK** för att ta bort meddelandet och fortsätta skriva ut.

Pappersstopp, dra fack 1. Tryck ned blå flik. [23y.xx]

1 Dra ut facket helt.



- 2 Leta rätt på den blå spaken och dra i den så att pappersstoppet frigörs.

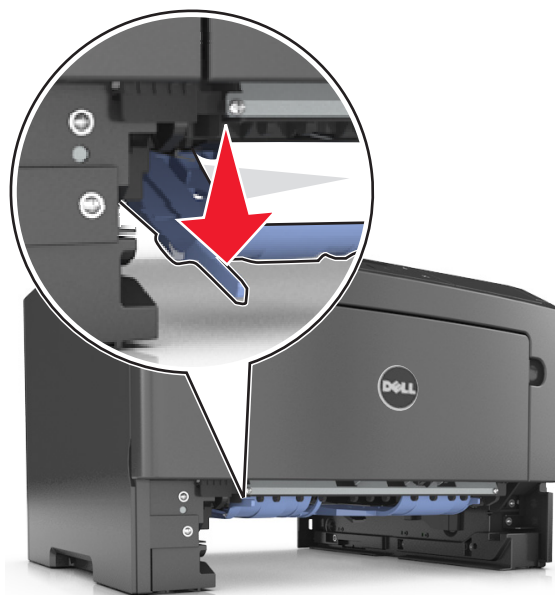

Obs! Om papperet som har fastnat inte går att se i området för dubbelsidig utskrift öppnar du den bakre luckan och tar sedan försiktigt bort papperet som har fastnat. Se till att alla pappersbitar har tagits bort.

- 3 Ta tag i papperet som har fastnat på varje sida och dra sedan försiktigt ut det.

Obs! Kontrollera att alla pappersrester är borttagna.



- 4 Sätt i facket.

- 5 På skrivarens kontrollpanel trycker du på **OK** för att ta bort meddelandet och fortsätta skriva ut.

Pappersstopp, fack [x] [24y.xx]

- 1 Dra ut facket helt.



- 2 Ta tag i papperet som har fastnat på varje sida och dra sedan försiktigt ut det.

Obs! Kontrollera att alla pappersrester är borttagna.

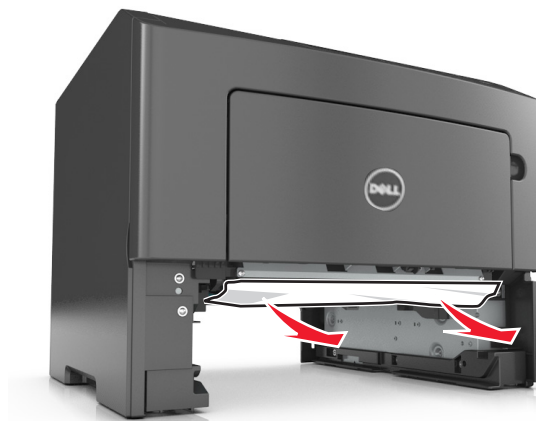

- 3 Sätt i facket.

- 4 På skrivarens kontrollpanel trycker du på **OK** för att ta bort meddelandet och fortsätta skriva ut.

Pappersstopp, flerfunktionsmatare [250.xx]

- 1 Ta tag i båda sidorna av papperet som har fastnat och dra sedan försiktigt ut det ur universalarkmataren.

Obs! Kontrollera att alla pappersrester är borttagna.



- 2 Få pappersarken att släppa från varandra genom att böja bunten fram och tillbaka och sedan lufta den. Se till att du inte viker eller skrynklar papperet. Jämna till kanterna mot ett plant underlag.

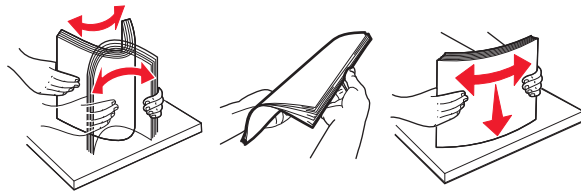

- 3 Fyll på papper i universalarkmataren.



Obs! Se till pappersstödet vilar lätt mot papperets kant.

- 4 På skrivarens kontrollpanel trycker du på **OK** för att ta bort meddelandet och fortsätta skriva ut.

Felsökning

Förstå skrivarmeddelanden

Fack fullt. Ta bort papper.

Ta bort pappersbunten från standardfacket.

Kan ej sortera stort dokument [37]

Prova med något/några av följande alternativ:

- Tryck på  på skrivarens kontrollpanel för att skriva ut den del av jobbet som redan har lagrats och börja sortera resten av jobbet.
- Avbryt aktuellt utskriftsjobb.

Kan ej defrag. flashminnet [37]

Prova med något/några av följande alternativ:

- På skrivarens kontrollpanel trycker du på  om du vill stoppa defragmenteringen och fortsätta skriva ut.
- Ta bort teckensnitt, makron och andra data från skrivarminnet. På skrivarens kontrollpanel går du till:

 >Inställningar>  >Utskriftsinställningar>  >Verktygsmenyn>  >Formatera flashminne>  >Ja>

- Installera mer skrivarminne.

Kassettnivå låg [88.xy]

Du kan behöva beställa en tonerkassett. På skrivarens kontrollpanel kan du om det behövs välja  om du vill ta bort meddelandet och fortsätta skriva ut.

Kassett nära låg nivå [88.xy]

På skrivarens kontrollpanel kan du om det behövs välja  om du vill ta bort meddelandet och fortsätta skriva ut.

Mycket låg kassettnivå, [x] beräknade sidor återstår [88.xy]

Det kan hända att du mycket snart måste byta ut en tonerpatron. Mer information finns i avsnittet "Byta ut förbrukningsmaterial" i *Användarhandboken*.

På skrivarens kontrollpanel kan du om det behövs trycka på **OK** om du vill ta bort meddelandet och fortsätta skriva ut.

Ändra [papperskälla] till [namn på anpassad typ]. Fyll på [riktning].

Prova med något/några av följande alternativ:

- Fyll på med rätt pappersstorlek och papperstyp i facket och tryck sedan på **OK** på skrivarens kontrollpanel.
Obs! Kontrollera att korrekt inställningar för pappersstorlek och papperstyp har angetts på pappersmenyn på skrivarens kontrollpanel.
- Avbryt utskriftsjobbet.

Ändra [papperskälla] till [anpassad sträng]. Fyll på [riktning].

Prova med något/några av följande alternativ:

- Fyll på med rätt pappersstorlek och papperstyp i facket och tryck sedan på **OK** på skrivarens kontrollpanel.
Obs! Kontrollera att korrekt inställningar för pappersstorlek och papperstyp har angetts på pappersmenyn på skrivarens kontrollpanel.
- Avbryt utskriftsjobbet.

Ändra [papperskälla] till [pappersstorlek]. Fyll på [riktning].

Prova med något/några av följande alternativ:

- Fyll på med rätt pappersstorlek och papperstyp i facket och tryck sedan på **OK** på skrivarens kontrollpanel.
Obs! Kontrollera att korrekt inställningar för pappersstorlek och papperstyp har angetts på pappersmenyn på skrivarens kontrollpanel.
- Avbryt utskriftsjobbet.

Ändra [papperskälla] till [papperstyp] [pappersstorlek]. Fyll på [riktning].

Prova med något/några av följande alternativ:

- Fyll på med rätt pappersstorlek och papperstyp i facket och tryck sedan på **OK** på skrivarens kontrollpanel.
Obs! Kontrollera att korrekt inställningar för pappersstorlek och papperstyp har angetts på pappersmenyn på skrivarens kontrollpanel.
- Avbryt utskriftsjobbet.

Stäng frontluckan

Stäng skrivarens frontlucka

För komplex att skriva ut [39]

Prova med något/några av följande alternativ:

- På skrivarens kontrollpanel trycker du på  för att ta bort meddelandet och fortsätta skriva ut.
- Reducera antalet teckensnitt och deras storlek, antalet bilder och deras komplexitet samt antalet sidor i utskriftsjobbet.
- Avbryt utskriftsjobbet.
- Installera mer skrivarminne.

Flashminnet fullt [52]

Prova med något/några av följande alternativ:

- På skrivarens kontrollpanel trycker du på  för att ta bort meddelandet och fortsätta skriva ut.
- Ta bort teckensnitt, makron och andra data som lagrats i flashminnet. På skrivarens kontrollpanel går du till:

 >Inställningar>  >Utskriftsinställningar>  >Verktygsmenyn>  >Formatera flashminne>  >Ja>

- Använd ett flashminneskort med större kapacitet.

Obs! Teckensnitt och makron som du hämtat och som inte tidigare sparats i flashminnet tas bort när skrivaren stängs av eller startas om.

Flashminnet oformaterat [53]

Prova med något/några av följande alternativ:

- På skrivarens kontrollpanel trycker du på  om du vill stoppa defragmenteringen och fortsätta skriva ut.
- Formatera flashminnet.

Obs! Om felmeddelandet kvarstår kan flashminnet vara defekt och behöva bytas ut.

Defekt flashminne [51]

Prova med något/några av följande alternativ:

- Byt ut det defekta flashminneskortet.
- På skrivarens kontrollpanel trycker du på  för att ignorera meddelandet och fortsätta skriva ut.
- Avbryt aktuellt utskriftsjobb.

Bildhanteringsenhet låg [84.xy]

Du kan behöva beställa en bildhanteringsenhet. På skrivarens kontrollpanel kan du om det behövs välja  om du vill ta bort meddelandet och fortsätta skriva ut.

Bildhanteringsenhet nära låg nivå [84.xy]

På skrivarens kontrollpanel kan du om det behövs välja  om du vill ta bort meddelandet och fortsätta skriva ut.

Bildhanteringsenhet mycket låg, [x] beräknade sidor återstår [84.xy]

Det kan hända att du mycket snart måste byta ut bildhanteringsenheten. Mer information finns i avsnittet "Byta ut förbrukningsmaterial" i *Användarhandboken*.

På skrivarens kontrollpanel kan du om det behövs trycka på  om du vill ta bort meddelandet och fortsätta skriva ut.

Sätt i magasin [x]

Sätt i angivet magasin i skrivaren.

Fyll på [papperskälla] med [namn på anpassad typ] [riktning]

Prova med något/några av följande alternativ:

- Fyll på facket eller mataren med rätt pappersstorlek och -typ.
- På skrivarens kontrollpanel trycker du på  för att ta bort meddelandet och fortsätta skriva ut.
Obs! Om skrivaren hittar ett fack med rätt pappersstorlek och papperstyp, så matas papper från det facket. Om skrivaren inte hittar något fack med rätt pappersstorlek och papperstyp, så görs utskrifterna från standardpapperskällan.
- Avbryt det aktuella jobbet.

Fyll på [papperskällan] med [anpassad sträng] [riktning]

Prova med något/några av följande alternativ:

- Fyll på det angivna facket eller mataren med papper av rätt storlek och typ.
- På skrivarens kontrollpanel trycker du på  för att ta bort meddelandet och fortsätta skriva ut.
Obs! Om skrivaren hittar ett fack med rätt papperstyp och storlek, så matas papper från det facket. Om skrivaren inte hittar något fack med rätt pappersstorlek och papperstyp, så görs utskrifterna från standardpapperskällan.
- Avbryt det aktuella jobbet.

Fyll på [papperskälla] med [pappersstorlek] [riktning]

Prova med något/några av följande alternativ:

- Fyll på facket eller mataren med rätt pappersstorlek och -typ.
- På skrivarens kontrollpanel trycker du på **OK** för att ta bort meddelandet och fortsätta skriva ut.
Obs! Om skrivaren hittar ett fack med rätt pappersstorlek matas papper från det facket. Om skrivaren inte hittar något fack med rätt pappersstorlek, så görs utskrifterna från standardpapperskällan.
- Avbryt det aktuella jobbet.

Fyll på [papperskälla] med [papperstyp] [pappersstorlek] [riktning]

Prova med något/några av följande alternativ:

- Fyll på facket eller mataren med rätt pappersstorlek och -typ.
- På skrivarens kontrollpanel trycker du på **OK** för att ta bort meddelandet och fortsätta skriva ut.
Obs! Om skrivaren hittar ett fack med rätt pappersstorlek och papperstyp, så matas papper från det facket. Om skrivaren inte hittar något fack med rätt pappersstorlek och papperstyp, så görs utskrifterna från standardpapperskällan.
- Avbryt det aktuella jobbet.

Fyll på flerfunktionsmataren med [namn på anpassad typ] [riktning]

Prova med något/några av följande alternativ:

- Fyll på arkmataren med rätt pappersstorlek och -typ.
- På skrivarens kontrollpanel trycker du på **OK** för att ta bort meddelandet och fortsätta skriva ut.
Obs! Om inget papper finns i arkmataren åsidosätter skrivaren begäran manuellt och skriver ut från ett fack som väljs automatiskt.
- Avbryt det aktuella jobbet.

Fyll på flerfunktionsmataren med [anpassad sträng] [riktning]

Prova med något/några av följande alternativ:

- Fyll på arkmataren med rätt pappersstorlek och -typ.
- På skrivarens kontrollpanel trycker du på **OK** för att ta bort meddelandet och fortsätta skriva ut.
Obs! Om inget papper finns i arkmataren åsidosätter skrivaren begäran manuellt och skriver ut från ett fack som väljs automatiskt.
- Avbryt det aktuella jobbet.

Fyll på flerfunktionsmataren med [pappersstorlek] [riktning]

Prova med något/några av följande alternativ:

- Fyll på arkmataren med rätt pappersstorlek.
- På skrivarens kontrollpanel trycker du på **OK** för att ta bort meddelandet och fortsätta skriva ut.
Obs! Om inget papper finns i arkmataren åsidosätter skrivaren begäran manuellt och skriver ut från ett fack som väljs automatiskt.
- Avbryt det aktuella jobbet.

Fyll på flerfunktionsmataren med [papperstyp] [pappersstorlek] [riktning]

Prova med något/några av följande alternativ:

- Fyll på arkmataren med rätt pappersstorlek och -typ.
- På skrivarens kontrollpanel trycker du på **OK** för att ta bort meddelandet och fortsätta skriva ut.
Obs! Om inget papper finns i arkmataren åsidosätter skrivaren begäran manuellt och skriver ut från ett fack som väljs automatiskt.
- Avbryt det aktuella jobbet.

Minnet fullt [38]

Prova med något/några av följande alternativ:

- Tryck på **OK** på skrivarens kontrollpanel för att ta bort meddelandet.
- Minska inställningen för upplösningen.
- Installera mer skrivarminne.

Lågt minne, ingen Resursspar [35]

Prova med något/några av följande alternativ:

- På skrivarens kontrollpanel trycker du på **OK** för att avaktivera Spara resurser, ta bort meddelandet och fortsätta skriva ut.
- Installera mer skrivarminne.

Nätverksfel, port [x] [54]

Prova något eller några av följande alternativ:

- På skrivarens kontrollpanel trycker du på **OK** för att ta bort meddelandet och fortsätta skriva ut.
- Koppla från routern, vänta i 30 sekunder och anslut den sedan igen.
- Stäng av skrivaren, vänta i ungefär 10 sekunder och slå på skrivaren igen.
- Uppdatera den fasta programvaran för nätverk i skrivaren eller skrivarservern. Om du vill ha mer information kontaktar du teknisk support.

Nätverksfel, standardport [54]

Prova något eller några av följande alternativ:

- På skrivarens kontrollpanel trycker du på  för att ta bort meddelandet och fortsätta skriva ut.
- Koppla från routern, vänta i 30 sekunder och anslut den sedan igen.
- Stäng av skrivaren, vänta i ungefär 10 sekunder och slå på skrivaren igen.
- Uppdatera den fasta programvaran för nätverk i skrivaren eller skrivarservern. Om du vill ha mer information kontaktar du teknisk support.

[Materialtyp] från annan tillverkare än Dell, se Användarhandboken [33.xy]



Obs! Materialtypen kan vara antingen en bläckpatron eller en bildhanteringsenhet.

Skrivaren har upptäckt material eller reservdel från en annan tillverkare än Dell installerad i skrivaren.

Dell-skrivaren har utformats för att fungera bäst med äkta förbrukningsartiklar och reservdelar från Dell. Användning av tredje parts förbrukningsmaterial eller delar kan påverka prestanda, driftsäkerhet, eller livslängd för skrivaren och dess bildhanteringskomponenter.

Alla livslängdsindikatorer är utformade för att fungera med Dells förbrukningsartiklar och reservdelar och kan ge oförutsedda resultat om förbrukningsartiklar eller reservdelar från tredje part används. Om bildhanteringskomponenter används längre än den avsedda livslängden kan det skada Dell-skrivaren eller tillhörande komponenter.

Varning – risk för skador: Användning av tredje parts förbrukningsmaterial eller delar kan påverka garantiskyddet. Skador som orsakas genom användning av tredje parts förbrukningsmaterial eller reservdelar kanske inte omfattas av garantin.

För att godkänna alla eventuella risker och fortsätta använda oäkta förbrukningsartiklar eller delar i skrivaren trycker du på knapparna  och  på skrivarens kontrollpanel samtidigt i 15 sekunder, så tas meddelandet bort och utskriften fortsätter.

Om du inte vill acceptera de här riskerna ska du ta bort förbrukningsmaterial eller reservdelar från tredje part från skrivaren och sedan installera äkta förbrukningsmaterial eller reservdel från Dell.

Obs! En lista över tillbehör som stöds finns i avsnittet "Beställa förbrukningsartiklar" i *Användarhandboken* eller på www.dell.com/printers.

För kort papper [34]

Prova med något/några av följande alternativ:

- Fyll på facket med rätt pappersstorlek.
- På skrivarens kontrollpanel trycker du på  för att ta bort meddelandet och skriva ut från ett annat fack.
- Kontrollera längd- och breddstöden och att papperet är ilagt på rätt sätt i facket.
- Se till att rätt pappersstorlek och papperstyp har angetts i dialogrutan Utskriftsegenskaper eller i dialogrutan Skriv ut.
- Kontrollera att korrekt inställningar för pappersstorlek och papperstyp har angetts på pappersmenyn på skrivarens kontrollpanel.

- Se till att pappersstorleken är korrekt inställd. Om t.ex. storleken i universalarkmataren är inställd på Universell kontrollerar du att papperet är tillräckligt stort för de data som skrivs ut.
- Avbryt utskriftsjobbet.

Parallellport är avaktiverad [56]

Prova med något/några av följande alternativ:

- På skrivarens kontrollpanel trycker du på  för att ta bort meddelandet och fortsätta skriva ut.
Obs! Skrivaren kasserar alla data som den har tagit emot via parallellporten.
- På skrivarens kontrollpanel ställer du in Parallellbuffert på Auto.

Starta om skrivaren. Kontrollera senaste jobbet.

På skrivarens kontrollpanel trycker du på  för att ta bort meddelandet och fortsätta skriva ut.

Om du vill ha mer information kan du besöka www.dell.com/support/printers eller teknisk support.

Bakre USB-port avaktiverad [56]

Prova med något/några av följande alternativ:

- På skrivarens kontrollpanel trycker du på  för att ta bort meddelandet och fortsätta skriva ut.
Obs! Skrivaren kasserar alla data som den har tagit emot via USB-porten.
- På skrivarens kontrollpanel ställer du in USB-buffert på Auto.

Byt ut kassetten, 0 beräknade sidor återstår [88.xy]

Byt ut tonerkassetten för att ta bort meddelandet och fortsätta skriva ut. Om du vill ha mer information kan du läsa instruktionsbladet som medföljde förbrukningsartikeln eller läsa "Byta ut förbrukningsmaterial" i *Användarhandboken*.

Obs! Om du behöver en utbyteskassett kan du gå till vår webbplats eller kontakta återförsäljaren.

Byt ut kassetten, fel skrivarområde [42.xy]

Installera en lämplig tonerpatron.

Byt ut bildhanteringsenheten, 0 beräknade sidor återstår [84.xy]

Byt ut bildhanteringsenheten för att ta bort meddelandet och fortsätta skriva ut. Om du vill ha mer information kan du läsa instruktionsbladet som medföljde förbrukningsartikeln eller läsa "Byta ut förbrukningsmaterial" i *Användarhandboken*.

Obs! Om du behöver en ny bildhanteringsenhet kan du gå till vår webbplats eller kontakta återförsäljaren.

Installera om kassett som saknas eller inte svarar [31.xy]

Prova med något/några av följande alternativ:

- Kontrollera om tonerkassetten saknas. Om tonerkassetten saknas installerar du en ny.
Information om hur du installerar tonerkassetten finns i "Byta ut förbrukningsmaterial" i *Användarhandboken*.
- Om tonerkassetten har installerats tar du bort den kassett som inte svarar och installerar den sedan igen.
Obs! Om meddelandet visas när du har installerat artikeln är kassetten defekt. Byt ut tonerkassetten.

Installera om bildhanteringsenhet som saknas eller inte svarar [31.xy]

Prova med något/några av följande alternativ:

- Kontrollera om bildhanteringsenheten saknas. Om bildhanteringsenheten saknas installerar du den.
Information om hur du installerar bildhanteringsenheten finns i "Byta ut förbrukningsmaterial" i *Användarhandboken*.
- Om bildhanteringsenheten har installerats tar du bort den som inte svarar och installerar den igen.
Obs! Om meddelandet visas när du har installerat artikeln är bildhanteringsenheten defekt. Byt ut bildhanteringsenheten.

Byt ut inkompatibel kassett [32.xy]

Ta bort tonerkassetten och installera en som skrivaren stöder för att ta bort meddelandet och fortsätta skriva ut. Om du vill ha mer information kan du läsa instruktionsbladet som medföljde förbrukningsartikeln eller läsa "Byta ut förbrukningsmaterial" i *Användarhandboken*.

Obs! Om du inte har någon utbyteskassett kan du läsa avsnittet "Beställa förbrukningsartiklar" i *Användarhandboken* eller gå till vår webbplats.

Byt ut inkompatibel bildhanteringsenhet [32.xy]

Ta bort bildhanteringsenheten och installera en som skrivaren stöder för att ta bort meddelandet och fortsätta skriva ut. Om du vill ha mer information kan du läsa instruktionsbladet som medföljde förbrukningsartikeln eller läsa "Byta ut förbrukningsmaterial" i *Användarhandboken*.

Obs! Om du inte har någon ny bildhanteringsenhet kan du läsa avsnittet "Beställa förbrukningsartiklar" i *Användarhandboken* eller gå till vår webbplats.

För många fack. Ta ut vissa. [58]

- 1 Slå av skrivaren.
- 2 Dra ur nätkabeln ur vägguttaget.
- 3 Ta bort de extra facken.
- 4 Anslut nätsladden till eluttaget.
- 5 Slå på skrivaren igen.

Lösa skrivarproblem

- "Vanliga skrivarproblem" på sidan 114
- "Problem med tillval" på sidan 116
- "Pappersmatningsproblem" på sidan 118

Vanliga skrivarproblem

Skrivaren svarar inte

Åtgärd	Ja	Nej
Steg 1 Kontrollera att skrivaren är på. Är skrivaren på?	Gå till steg 2.	Slå på skrivaren.
Steg 2 Kontrollera om skrivaren är i viloläge eller standbyläge. Är skrivaren i viloläge eller standbyläge?	Tryck på knappen Viloläge för att väcka skrivaren ur viloläge eller standbyläge.	Gå till steg 3.
Steg 3 Kontrollera att den ena änden av elsladden är ansluten till skrivaren och den andra till ett jordat eluttag. Är elsladden ansluten till skrivaren och ett jordat vägguttag?	Gå till steg 4.	Anslut den ena änden av elsladden till skrivaren och den andra till ett jordat eluttag.
Steg 4 Kontrollera annan utrustning som är ansluten till eluttaget. Fungerar den andra elektriska utrustningen?	Koppla bort den andra elektriska utrustningen och sätt sedan på skrivaren. Om skrivaren inte fungerar ansluter du den andra elektriska utrustningen.	Gå till steg 5.
Steg 5 Kontrollera om kablarna mellan skrivaren och datorn har anslutits till rätt portar. Är kablarna anslutna till rätt portar?	Gå till steg 6.	Kontrollera att följande stämmer överens: <ul style="list-style-type: none"> • USB-symbolen på kabeln och USB-symbolen på skrivaren • Lämplig Ethernet-kabel med Ethernet-porten
Steg 6 Se till att vägguttaget inte är frånslaget med en strömbrytare eller säkerhetsbrytare. Är vägguttaget frånslaget med en strömbrytare eller säkerhetsbrytare?	Slå på strömbrytaren eller återställ säkerhetsbrytaren.	Gå till steg 7.

Åtgärd	Ja	Nej
<p>Steg 7 Kontrollera om skrivaren är ansluten till överspänningsskydd, avbrottsfri strömförsörjning eller förlängningssladdar.</p> <p>Är skrivaren ansluten till överspänningsskydd, avbrottsfri strömförsörjning eller förlängningssladdar?</p>	Anslut skrivarens elsladd direkt till ett jordat eluttag.	Gå till steg 8.
<p>Steg 8 Kontrollera om ena änden av skrivarkabeln är ansluten till en port på skrivaren och den andra till datorn, skrivarservern eller annan nätverksenhet.</p> <p>Är skrivarkabeln ordentligt ansluten till skrivaren och datorn, skrivarservern, tillvalet eller annan nätverksenhet?</p>	Gå till steg 9.	Anslut skrivarkabeln ordentligt till skrivaren och datorn, skrivarservern, tillvalet eller annan nätverksenhet.
<p>Steg 9 Se till att installera alla maskinvarutillval ordentligt och ta bort allt förpackningsmaterial.</p> <p>Är alla maskinvarutillval korrekt installerade och allt förpackningsmaterial borttaget?</p>	Gå till steg 10.	Stäng av skrivaren, ta bort allt förpackningsmaterial och installera sedan om maskinvarutillvalen och sätt på skrivaren.
<p>Steg 10 Kontrollera att du har valt rätt portinställningar i skrivardrivrutinen.</p> <p>Är portinställningarna korrekta?</p>	Gå till steg 11.	Använd rätt skrivardrivrutinsinställningar.
<p>Steg 11 Kontrollera den installerade skrivardrivrutinen.</p> <p>Är rätt skrivardrivrutin installerad?</p>	Gå till steg 12.	Installera rätt skrivardrivrutin.
<p>Steg 12 Stäng av skrivaren, vänta i ungefär 10 sekunder och slå sedan på den igen.</p> <p>Fungerar skrivaren?</p>	Problemet är löst.	Kontakta teknisk support .

Skrivarens skärm är tom

Åtgärd	Ja	Nej
<p>Steg 1 Tryck på knappen Viloläge på skrivarens kontrollpanel.</p> <p>Visas Klar på skrivarens display?</p>	Problemet är löst.	Gå till steg 2.
<p>Steg 2 Stäng av skrivaren, vänta i ungefär 10 sekunder och slå sedan på den igen.</p> <p>Visas Vänta och Klar på skrivarens display?</p>	Problemet är löst.	Stäng av skrivaren och kontakta sedan teknisk support .

Problem med tillval

Kan inte upptäcka internt tillval

Åtgärd	Ja	Nej
<p>Steg 1 Stäng av skrivaren, vänta i ungefär 10 sekunder och sätt sedan på skrivaren.</p> <p>Fungerar det interna tillvalet korrekt?</p>	Problemet är löst.	Gå till steg 2.
<p>Steg 2 Kontrollera om det interna tillvalet är korrekt installerat på systemkortet.</p> <p>a Stäng av skrivaren genom att trycka på strömbrytaren och dra sedan ut nätkabeln ur eluttaget.</p> <p>b Se till att det interna tillvalet är korrekt installerat i rätt kontakt på systemkortet.</p> <p>c Anslut nätsladden till skrivaren, sedan till ett jordat eluttag och sätt sedan på skrivaren.</p> <p>Är det interna tillvalet korrekt installerat på systemkortet?</p>	Gå till steg 3.	Anslut det interna tillvalet till systemkortet.
<p>Steg 3 Skriv ut en sida med menyinställningar och kontrollera sedan om det interna tillvalet finns med i listan Installerade funktioner.</p> <p>Finns det interna tillvalet med på sidan med menyinställningar?</p>	Gå till steg 4.	Installera om det interna tillvalet.
<p>Steg 4</p> <p>a Kontrollera att det interna tillvalet har valts. Det kan vara nödvändigt att lägga till det interna tillvalet i skrivardrivrutinen manuellt för att det ska vara tillgängligt för utskriftsjobb. Mer information finns i "Lägga till tillgängliga tillval i skrivardrivrutinen" på sidan 20.</p> <p>b Skicka utskriftsjobbet igen.</p> <p>Fungerar det interna tillvalet korrekt?</p>	Problemet är löst.	Kontakta teknisk support .

Fackproblem

Åtgärd	Ja	Nej
<p>Steg 1</p> <p>a Öppna facket och gör följande:</p> <ul style="list-style-type: none"> • Kontrollera om det finns papper som fastnat eller matats fel. • Kontrollera att pappersstödens markeringar är i linje med fackets markeringar för pappersstorlek. • Om du skriver ut på anpassad pappersstorlek ser du till att pappersstöden vilar mot papperets kant. • Se till att papperet är under märket som anger maxgränsen för papperspåfyllning. • Se till att papperet ligger plant i facket. <p>b Kontrollera att facket är ordentligt stängt.</p> <p>Fungerar facket?</p>	Problemet är löst.	Gå till steg 2.
<p>Steg 2</p> <p>a Stäng av skrivaren, vänta i ungefär 10 sekunder och slå sedan på skrivaren igen.</p> <p>b Skicka utskriftsjobbet igen.</p> <p>Fungerar facket?</p>	Problemet är löst.	Gå till steg 3.
<p>Steg 3</p> <p>Kontrollera om facket är installerat och känns igen av skrivaren. Skriv ut en sida med menyinställningar och kontrollera om facket visas i listan Installerade funktioner.</p> <p>Visas facket på sidan med menyinställningar?</p>	Gå till steg 4.	Sätt tillbaka facket. Mer information finns i installationsdokumentationen som medföljde facket.
<p>Steg 4</p> <p>Se till att facket finns tillgängligt i skrivardrivrutinen.</p> <p>Obs! Om det behövs lägger du till facket i skrivardrivrutinen manuellt för att det ska vara tillgängligt för utskriftsjobb. Mer information finns i "Lägga till tillgängliga tillval i skrivardrivrutinen" på sidan 20.</p> <p>Är facket tillgängligt i skrivarens drivrutin?</p>	Gå till steg 5.	Lägg till facket i skrivardrivrutinen manuellt.
<p>Steg 5</p> <p>Kontrollera att tillvalet är valt.</p> <p>a Välj tillvalet i det program du använder. För Mac OS X version 9-användare: kontrollera att skrivaren har angetts i Väljaren.</p> <p>b Skicka utskriftsjobbet igen.</p> <p>Fungerar facket?</p>	Problemet är löst.	Kontakta teknisk support .

Pappersmatningsproblem







Papper fastnar ofta

Åtgärd	Ja	Nej
<p>Steg 1</p> <p>a Dra ut facket och gör sedan följande:</p> <ul style="list-style-type: none"> • Se till att papperet ligger plant i facket. • Kontrollera att pappersstödens markeringar är i linje med fackets markeringar för pappersstorlek. • Kontrollera att pappersstöden sitter mot papperets kanter. • Se till att papperet är under märket som anger maxgränsen för papperspåfyllning. • Kontrollera att du skriver ut med rekommenderad pappersstorlek och -typ. <p>b Sätt in facket ordentligt.</p> <p>Om Åtgärda pappersstopp är aktiverat skrivs utskriftsjobben automatiskt ut på nytt.</p> <p>Uppstår papperstopp fortfarande ofta?</p>	Gå till steg 2.	Problemet är löst.
<p>Steg 2</p> <p>a Fyll på med papper från ett nytt paket.</p> <p>Obs! Papperet absorberar fukt på grund av hög luftfuktighet. Låt papperet ligga kvar i sin originalförpackning tills du behöver använda det.</p> <p>b Skicka utskriftsjobbet igen.</p> <p>Uppstår papperstopp fortfarande ofta?</p>	Gå till steg 3.	Problemet är löst.
<p>Steg 3</p> <p>a Granska tipsen om hur du undviker pappersstopp. Mer information finns i "Undvika pappersstopp" på sidan 94.</p> <p>b Följ rekommendationerna och skicka sedan om utskriftsjobbet.</p> <p>Uppstår papperstopp fortfarande ofta?</p>	Kontakta teknisk support .	Problemet är löst.

Meddelande om papperskvadd står kvar sedan kvaddet har rensats

Åtgärd	Ja	Nej
<p>Öppna den främre luckan och ta bort alla fack.</p> <p>a Ta bort ark som eventuellt sitter fast.</p> <p>Obs! Kontrollera att alla pappersrester är borttagna.</p> <p>b Tryck på  för att stänga meddelandet och fortsätta skriva ut.</p> <p>Fortsätter meddelandet om pappersstopp att visas?</p>	Kontakta teknisk support .	Problemet är löst.

Sidor som fastnat skrivs inte ut igen

Åtgärd	Ja	Nej
<p>a Aktivera Åtgärda stopp.</p> <p>1 På skrivarens kontrollpanel går du till:</p> <p> > Inställningar >  > Allmänna inställningar >  > Återställ utskrift >  > Åtgärda stopp > </p> <p>2 Tryck på pilknapparna tills På eller Auto visas och tryck sedan på .</p> <p>b Skicka om sidorna som inte skrevs ut.</p> <p>Skrevs sidorna som fastnat ut igen?</p>	Problemet är löst.	Kontakta teknisk support .

Lösa utskriftsproblem

Utskriftsproblem

Utskriftsjobb skrivs inte ut

Åtgärd	Ja	Nej
<p>Steg 1</p> <p>a Öppna dialogrutan Skriv ut från det dokument du försöker skriva ut och kontrollera att du har valt rätt skrivare.</p> <p>Obs! Om skrivaren inte är standardskrivaren måste du välja skrivaren för varje dokument som du vill skriva ut.</p> <p>b Skicka utskriftsjobbet igen.</p> <p>Skrivs jobben ut?</p>	Problemet är löst.	Gå till steg 2.
<p>Steg 2</p> <p>a Kontrollera att skrivaren är ansluten och påslagen och att Klar visas på skrivarens skärm.</p> <p>b Skicka utskriftsjobbet igen.</p> <p>Skrivs jobben ut?</p>	Problemet är löst.	Gå till steg 3.
<p>Steg 3</p> <p>Om ett felmeddelande visas på skrivarens kontrollpanel tar du bort det.</p> <p>Obs! Skrivaren fortsätter att skriva ut när du har tagit bort meddelandet.</p> <p>Skrivs jobben ut?</p>	Problemet är löst.	Gå till steg 4.

Åtgärd	Ja	Nej
<p>Steg 4</p> <p>a Kontrollera att portarna (USB, seriell eller Ethernet) fungerar och att kablarna är ordentligt anslutna till datorn och skrivaren.</p> <p>Obs! Mer information finns i installationsdokumentationen som medföljde skrivaren.</p> <p>b Skicka utskriftsjobbet igen.</p> <p>Skrivs jobben ut?</p>	Problemet är löst.	Gå till steg 5.
<p>Steg 5</p> <p>a Stäng av skrivaren, vänta i ungefär 10 sekunder och sätt sedan på skrivaren igen.</p> <p>b Skicka utskriftsjobbet igen.</p> <p>Skrivs jobben ut?</p>	Problemet är löst.	Gå till steg 6.
<p>Steg 6</p> <p>a Ta bort och installera om skrivarprogramvaran. Om du vill ha mer information kan du se "Installera skrivaren" på sidan 19.</p> <p>Obs! Om du vill ha mer information kan du gå till www.dell.com/support/printers.</p> <p>b Skicka utskriftsjobbet igen.</p> <p>Skrivs jobben ut?</p>	Problemet är löst.	Kontakta teknisk support .











Utskriften går långsammare

Anmärkningar:

- Skrivaren skriver ut med lägre hastighet för att förhindra skador på fixeringsenheten vid utskrift på smalare papper.
- Skrivarhastigheten kan bli lägre vid långvariga utskrifter eller om omgivningens temperatur är hög.
- Skrivarhastigheten kan även bli lägre när utskriftsupplösningen är inställd på 1 200 dpi.

Åtgärd	Ja	Nej
Lägg i papper i Letter- eller A4-format i facket och skicka sedan utskriftsjobbet igen. Ökade utskriftshastigheten?	Problemet är löst.	Kontakta teknisk support .

Ett utskriftsjobb tar längre tid än väntat

Åtgärd	Ja	Nr
<p>Steg 1 Minska antalet teckensnitt och deras storlek, antalet bilder och deras komplexitet samt antalet sidor i utskriftsjobbet och skicka sedan utskriftsjobbet igen.</p> <p>Tar utskriftsjobbet fortfarande lång tid?</p>	Gå till steg 2.	Problemet är löst.
<p>Steg 2 Avaktivera sidskyddsfunktionen. På skrivarens kontrollpanel går du till:</p> <p> > Inställningar >  > Allmänna inställningar >  > Återställ utskrift >  > Skydda sida >  > Av > </p> <p>Tar utskriftsjobbet fortfarande lång tid?</p>	Gå till steg 3.	Problemet är löst.
<p>Steg 3 Ändra miljöinställningarna. På skrivarens kontrollpanel går du till:</p> <p> > Inställningar >  > Allmänna inställningar >  > Ekonomiläge > välj en inställning > </p> <p>Obs! När du använder inställningen Ekonomiläge kan skrivarens prestanda försämrats något.</p> <p>Tar utskriftsjobbet fortfarande lång tid?</p>	<p>Installera mer skrivarminne.</p> <p>För mer information kontakta teknisk support.</p>	Problemet är löst.

Jobben skrivs ut från fel fack eller på fel material

Åtgärd	Ja	Nej
<p>Steg 1</p> <p>a Kontrollera att du skriver ut på papper som facket kan hantera.</p> <p>b Skicka utskriftsjobbet igen.</p> <p>Skrevs utskriftsjobbet ut från rätt fack eller på rätt papper?</p>	Problemet är löst.	Gå till steg 2.
<p>Steg 2</p> <p>a I pappersmenyn på skrivarens kontrollpanel anger du pappersstorlek och -typ så att det överensstämmer med papperet som fyllts på i facket.</p> <p>b Skicka utskriftsjobbet igen.</p> <p>Skrevs utskriftsjobbet ut från rätt fack eller på rätt papper?</p>	Problemet är löst.	Gå till steg 3.

Åtgärd	Ja	Nej
<p>Steg 3</p> <p>a Beroende på operativsystem öppnar du Utskriftsinställningar eller dialogrutan Skriv ut och anger papperstypen.</p> <p>b Skicka utskriftsjobbet igen.</p> <p>Skrevs utskriftsjobbet ut från rätt fack eller på rätt papper?</p>	Problemet är löst.	Gå till steg 4.
<p>Steg 4</p> <p>a Kontrollera att facken inte är länkade.</p> <p>b Skicka utskriftsjobbet igen.</p> <p>Skrevs utskriftsjobbet ut från rätt fack eller på rätt papper?</p>	Problemet är löst.	Kontakta teknisk support .

Felaktiga tecken skrivs ut

Åtgärd	Ja	Nej
<p>Steg 1</p> <p>Se till att skrivaren inte är i hexspårningsläge.</p> <p>Obs! Om Klar Hex visas på skrivarens skärm stänger du av skrivaren och slår på den igen för att avaktivera Hexspårningsläge.</p> <p>Är skrivaren i Hexspårningsläge?</p>	Avaktivera Hexspårningsläge.	Gå till steg 2.
<p>Steg 2</p> <p>a På skrivarens kontrollpanel väljer du Standardnätverk eller Nätverk [x] och ställer in SmartSwitch till På.</p> <p>b Skicka utskriftsjobbet igen.</p> <p>Skrivs felaktiga tecken ut?</p>	Kontakta teknisk support .	Problemet är löst.

Det går inte att länka magasinerna

Obs! Facken och flerfunktionsmataren känner inte av pappersstorleken automatiskt. Du måste ange storleken på meny Pappersstorlek/typ.

Åtgärd	Ja	Nej
<p>a På skrivarens kontrollpanel anger du pappersstorlek och papperstyp på pappersmenyn så att inställningarna stämmer överens med papperet som fyllts på i de fack som ska länkas.</p> <p>Obs! Pappersstorleken och typen måste stämma överens för de fack som ska länkas.</p> <p>b Skicka utskriftsjobbet igen.</p> <p>Länkas facken på ett korrekt sätt?</p>	Problemet är löst.	Kontakta teknisk support .

stora utskriftsjobb sorteras inte

Åtgärd	Ja	Nej
<p>Steg 1</p> <p>a På menyn Efterbehandling på skrivarens kontrollpanel ställer du in Sortera på (1,2,3) (1,2,3).</p> <p>b Skicka utskriftsjobbet igen.</p> <p>Skrevs jobbet ut sorterat på rätt sätt?</p>	Problemet är löst.	Gå till steg 2.
<p>Steg 2</p> <p>a I skrivarprogramvaran ställer du in Sortera på (1, 2, 3) (1, 2, 3).</p> <p>Obs! Om du anger inställningen (1,1,1) (2,2,2) för Sortera i programvaran åsidosätts inställningen på menyn Efterbehandling.</p> <p>b Skicka utskriftsjobbet igen.</p> <p>Skrevs jobbet ut sorterat på rätt sätt?</p>	Problemet är löst.	Gå till steg 3.
<p>Steg 3</p> <p>Reducera komplexiteten genom att begränsa antalet teckensnitt och deras storlek, antalet bilder och deras komplexitet samt antalet sidor i jobbet.</p> <p>Skrevs jobbet ut sorterat på rätt sätt?</p>	Problemet är löst.	Kontakta teknisk support .

Det blir oväntade sidbrytningar

Åtgärd	Ja	Nej
<p>Steg 1</p> <p>Justera tidsgränsinställningarna för utskrift.</p> <p>a På skrivarens kontrollpanel går du till: Inställningar > Allmänna inställningar > Tidsgränser > Utskriftstidsgräns</p> <p>b Välj en högre inställning och välj sedan, beroende på vilken skrivarmodell du har,  eller Skicka.</p> <p>c Skicka utskriftsjobbet igen.</p> <p>Skrevs filen ut korrekt?</p>	Problemet är löst.	Gå till steg 2.
<p>Steg 2</p> <p>a Sök i den ursprungliga filen efter manuella sidbrytningar.</p> <p>b Skicka utskriftsjobbet igen.</p> <p>Skrevs filen ut korrekt?</p>	Problemet är löst.	Kontakta teknisk support .

Problem med utskriftskvalitet

Tecknen har ojämna kanter

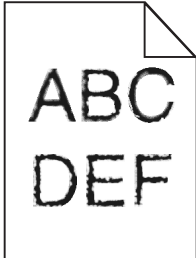

Åtgärd	Ja	Nej
<p>Steg 1</p> <p>a Skriv ut en teckensnittslista för att kontrollera om teckensnitten du använder stöds av skrivaren.</p> <p>1 På skrivarens kontrollpanel går du till:</p> <p> > Rapporter > OK > Skriv ut teckensnitt > OK</p> <p>2 Tryck på pilknapparna tills PCL-teckensnitt eller PostScript-teckensnitt visas och tryck sedan på OK.</p> <p>b Välj ett teckensnitt som stöds av skrivaren eller installera det teckensnitt som du vill använda. Om du vill ha mer information kan du kontakta systemadministratören.</p> <p>c Skicka utskriftsjobbet igen.</p> <p>Innehåller utskrifterna fortfarande tecken med ojämna kanter?</p>	<p>Gå till steg 2.</p>	<p>Problemet är löst.</p>
<p>Steg 2</p> <p>a Välj ett teckensnitt som stöds av skrivaren eller installera det teckensnitt som du vill använda på datorn. Om du vill ha mer information kan du kontakta systemadministratören.</p> <p>b Skicka utskriftsjobbet igen.</p> <p>Innehåller utskrifterna fortfarande tecken med ojämna kanter?</p>	<p>Kontakta teknisk support.</p>	<p>Problemet är löst.</p>

Skrivaren skriver ut tomma sidor

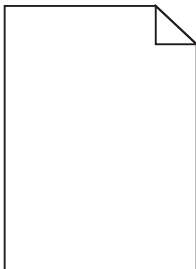

Åtgärd	Ja	Nej
<p>Steg 1</p> <p>a Kontrollera om det finns något förpackningsmaterial kvar på bildhanteringsenheten.</p> <ol style="list-style-type: none"> 1 Ta ut tonerpatronen och sedan bildhanteringsenheten. 2 Kontrollera om förpackningsmaterialet har tagits bort ordentligt från bildhanteringsenheten. <p>Varning – risk för skador: Utsätt inte bildhanteringsenheten för direkt ljus under mer än tio minuter. Exponering för ljus under en längre tid kan orsaka problem med utskriftskvaliteten.</p> <ol style="list-style-type: none"> 3 Sätt tillbaka bildhanteringsenheten och sätt sedan tillbaka patronen. <p>b Skicka utskriftsjobbet igen.</p> <p>Skriver skrivaren fortfarande ut tomma sidor?</p>	Gå till steg 2.	Problemet är löst.
<p>Steg 2</p> <p>a Fördela om tonern i bildhanteringsenheten.</p> <ol style="list-style-type: none"> 1 Ta ut tonerpatronen och sedan bildhanteringsenheten. 2 Skaka bildhanteringsenheten. <p>Varning – risk för skador: Utsätt inte bildhanteringsenheten för direkt ljus under mer än tio minuter. Exponering för ljus under en längre tid kan orsaka problem med utskriftskvaliteten.</p> <ol style="list-style-type: none"> 3 Sätt tillbaka bildhanteringsenheten och sätt sedan tillbaka patronen. <p>b Skicka utskriftsjobbet igen.</p> <p>Skriver skrivaren fortfarande ut tomma sidor?</p>	Gå till steg 3.	Problemet är löst.
<p>Steg 3</p> <p>Byt ut bildhanteringsenheten och skicka utskriftsjobbet igen.</p> <p>Skriver skrivaren fortfarande ut tomma sidor?</p>	Kontakt teknisk support .	Problemet är löst.

Beskurna sidor eller bilder

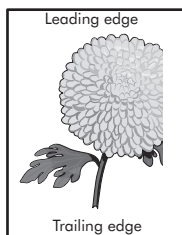
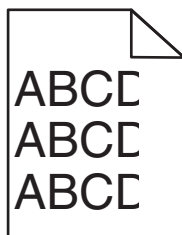

Åtgärd	Ja	Nej
<p>Steg 1</p> <p>a Flytta längd- och breddstöden i facket till korrekt läge för det pappersformat som är påfyllt.</p> <p>b Skicka utskriftsjobbet igen.</p> <p>Är sidan eller bilden beskuren?</p>	Gå till steg 2.	Problemet är löst.

Åtgärd	Ja	Nej
<p>Steg 2</p> <p>På skrivarens kontrollpanel anger du pappersstorlek och -typ i pappersmenyn så att det överensstämmer med papperet som fyllts på i facket.</p> <p>Är det samma storlek och typ av papper som har fyllts på i facket?</p>	Gå till steg 3.	<p>Prova med något/några av följande alternativ:</p> <ul style="list-style-type: none"> • Ange pappersstorleken i inställningarna för facket så att den matchar det papper som finns i facket. • Ändra papperet som fyllts på i facket så att det matchar pappersstorleken som har angivits i inställningarna för facket.
<p>Steg 3</p> <p>a Du anger pappersstorleken från Utskriftsinställningar eller dialogrutan. Skriv ut, beroende på vilket operativsystem du har.</p> <p>b Skicka utskriftsjobbet igen.</p> <p>Är sidan eller bilden beskuren?</p>	Gå till steg 4.	Problemet är löst.
<p>Steg 4</p> <p>a Sätt tillbaka bildhanteringsenheten.</p> <ol style="list-style-type: none"> 1 Ta bort bläckpatronen. 2 Ta bort bildhanteringsenheten. <p>Varning – risk för skador: Utsätt inte bildhanteringsenheten för direkt ljus under mer än tio minuter. Exponering för ljus under en längre tid kan orsaka problem med utskriftskvaliteten.</p> <ol style="list-style-type: none"> 3 Sätt tillbaka bildhanteringsenheten och sätt sedan tillbaka patronen. <p>b Skicka utskriftsjobbet igen.</p> <p>Är sidan eller bilden beskuren?</p>	Kontakta teknisk support .	Problemet är löst.

Skuggbilder uppstår på utskrifter

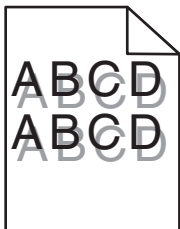

Åtgärd	Ja	Nej
<p>Steg 1 Fyll på papper med rätt papperstyp och -vikt i facket.</p> <p>Har papper med rätt papperstyp och -vikt fyllts på i facket?</p>	Gå till steg 2.	Fyll på papper med rätt papperstyp och -vikt i facket.
<p>Steg 2 På skrivarens kontrollpanel anger du papperstyp och -vikt in pappersmenyn så att det överensstämmer med papperet som fyllts på i facket.</p> <p>Har facket ställts in på rätt typ och -vikt för det papper som har fyllts på?</p>	Gå till steg 3.	Ändra det papper som har fyllts på i facket så att det matchar den papperstyp och -vikt som angivits i inställningarna för facket.
<p>Steg 3</p> <p>a Du anger papperstyp och -vikt från Utskriftsinställningar eller dialogrutan Skriv ut, beroende på vilket operativsystem du har.</p> <p>b Skicka utskriftsjobbet igen.</p> <p>Uppstår skuggbilder fortfarande på utskrifter?</p>	Gå till steg 4.	Problemet är löst.
<p>Steg 4 Byt ut bildhanteringsenheten och skicka utskriftsjobbet igen.</p> <p>Uppstår skuggbilder fortfarande på utskrifter?</p>	Kontakta teknisk support .	Problemet är löst.

Grå bakgrund på utskrifter

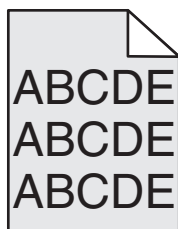

Åtgärd	Ja	Nej
<p>Steg 1</p> <p>a Minska tonersvärtan i kvalitetsmenyn på skrivarens kontrollpanel. Obs! 8 är fabriksinställt som standard.</p> <p>b Skicka utskriftsjobbet igen.</p> <p>Försvann den grå bakgrunden från utskrifterna?</p>	Problemet är löst.	Gå till steg 2.

Åtgärd	Ja	Nej
<p>Steg 2</p> <p>Installera om bildhanteringsenheten och tonerpatronen.</p> <p>a Ta bort bläckpatronen.</p> <p>b Ta bort bildhanteringsenheten.</p> <p>Varning – risk för skador: Utsätt inte bildhanteringsenheten för direkt ljus under mer än tio minuter. Om den utsätts för ljus under längre tid kan det bli problem med utskriftskvaliteten.</p> <p>c Sätt tillbaka bildhanteringsenheten och sätt sedan tillbaka patronen.</p> <p>d Skicka utskriftsjobbet igen.</p> <p>Försvann den grå bakgrunden från utskrifterna?</p>	Problemet är löst.	Gå till steg 3.
<p>Steg 3</p> <p>Byt ut bildhanteringsenheten och skicka utskriftsjobbet igen.</p> <p>Försvann den grå bakgrunden från utskrifterna?</p>	Problemet är löst.	Kontakta teknisk support .

Fel marginaler på utskrifter

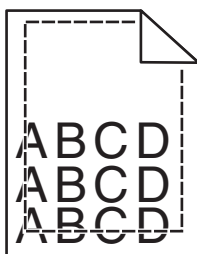

Åtgärd	Ja	Nej
<p>Steg 1</p> <p>a Flytta pappersstöden i magasinet till rätt läge för det pappersformat som är påfyllt.</p> <p>b Skicka utskriftsjobbet igen.</p> <p>Är marginalerna korrekta?</p>	Problemet är löst.	Gå till steg 2.

Åtgärd	Ja	Nej
<p>Steg 2</p> <p>På skrivarens kontrollpanel anger du pappersstorleken i pappersmenyn så att den överensstämmer med papperet som fyllts på i facket.</p> <p>Matchar pappersstorleken det papper som har fyllts på i facket?</p>	Gå till steg 3.	<p>Prova med något/några av följande alternativ:</p> <ul style="list-style-type: none"> • Ange pappersstorleken i inställningarna för facket så att den matchar det papper som finns i facket. • Ändra papperet som fyllts på i facket så att det matchar pappersstorleken som har angivits i inställningarna för facket.
<p>Steg 3</p> <p>a Du anger pappersstorleken från Utskriftsinställningar eller dialogrutan Skriv ut, beroende på vilket operativsystem du har.</p> <p>b Skicka utskriftsjobbet igen.</p> <p>Är marginalerna korrekta?</p>	Problemet är löst.	Kontakta teknisk support .

Pappersböjning

Åtgärd	Ja	Nej
<p>Steg 1</p> <p>Flytta pappersstöden i facket till rätt läge för det pappersformat som är påfyllt.</p> <p>Är pappersstöden korrekt inställda?</p>	Gå till steg 2.	Justera pappersstöden.
<p>Steg 2</p> <p>På skrivarens kontrollpanel anger du papperstyp och -vikt i pappersmenyn så att det överensstämmer med papperet som fyllts på i facket.</p> <p>Överensstämmer papperstyp och -vikt med typ och vikt för papperet i facket?</p>	Gå till steg 3.	Ange papperstyp och -vikt i inställningarna för facket så att det matchar papperet som fyllts på i facket.
<p>Steg 3</p> <p>a Du anger papperstyp och -vikt från Utskriftsinställningar eller dialogrutan Skriv ut, beroende på vilket operativsystem du har.</p> <p>b Skicka utskriftsjobbet igen.</p> <p>Är papperet fortfarande böjt?</p>	Gå till steg 4.	Problemet är löst.
<p>Steg 4</p> <p>a Ta bort papperet från facket och vänd sedan på det.</p> <p>b Skicka utskriftsjobbet igen.</p> <p>Är papperet fortfarande böjt?</p>	Gå till steg 5.	Problemet är löst.

Åtgärd	Ja	Nej
<p>Steg 5</p> <p>a Fyll på med papper från ett nytt paket.</p> <p>Obs! Papperet absorberar fukt på grund av hög luftfuktighet. Låt papperet ligga kvar i sin originalförpackning tills du ska använda det.</p> <p>b Skicka utskriftsjobbet igen.</p> <p>Är papperet fortfarande böjt?</p>	Kontakta teknisk support .	Problemet är löst.

Oregelbunden utskrift

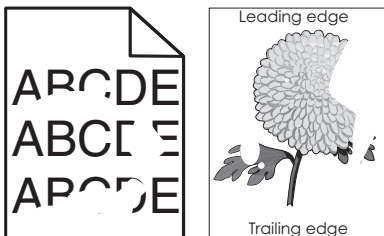

Åtgärd	Ja	Nej
<p>Steg 1</p> <p>a Flytta pappersstöden i facket till rätt läge för det pappersformat som har fyllts på i facket.</p> <p>b Skicka utskriftsjobbet igen.</p> <p>Är utskriften fortfarande oregelbunden?</p>	Gå till steg 2.	Problemet är löst.
<p>Steg 2</p> <p>På skrivarens kontrollpanel anger du pappersstorlek och -typ i pappersmenyn så att det överensstämmer med papperet som fyllts på i facket.</p> <p>Överensstämmer skrivarens inställningar med papperstyp och -vikt för papperet i facket?</p>	Gå till steg 3.	Ange pappersstorlek och -typ i inställningarna för facket så att det matchar papperet som fyllts på i facket.
<p>Steg 3</p> <p>a Du anger papperstyp och -vikt från Utskriftsinställningar eller dialogrutan Skriv ut, beroende på vilket operativsystem du har.</p> <p>b Skicka utskriftsjobbet igen.</p> <p>Är utskriften fortfarande oregelbunden?</p>	Gå till steg 4.	Problemet är löst.
<p>Steg 4</p> <p>Kontrollera om papperet som fyllts på i facket är strukturerat eller har grov yta.</p> <p>Skriver du ut på papper som är strukturerat eller har grov yta?</p>	På skrivarens kontrollpanel anger du pappersstrukturen i pappersmenyn så att den överensstämmer med papperet som fyllts på i facket.	Gå till steg 5.

Åtgärd	Ja	Nej
<p>Steg 5</p> <p>a Fyll på med papper från ett nytt paket.</p> <p>Obs! Papperet absorberar fukt på grund av hög luftfuktighet. Låt papperet ligga kvar i sin originalförpackning tills du ska använda det.</p> <p>b Skicka utskriftsjobbet igen.</p> <p>Är utskriften fortfarande oregelbunden?</p>	Gå till steg 6.	Problemet är löst.
<p>Steg 6</p> <p>Byt ut bildhanteringsenheten och skicka utskriftsjobbet igen.</p> <p>Är utskriften fortfarande oregelbunden?</p>	Kontakta teknisk support eller din återförsäljare av Dell-skrivare.	Problemet är löst.

Återkommande fel uppstår på utskrifter

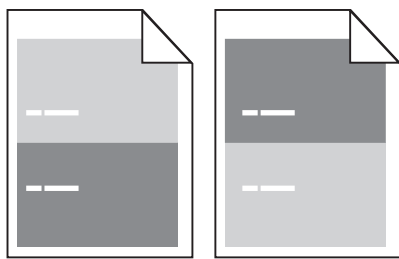

Åtgärd	Ja	Nej
<p>Steg 1</p> <p>Mät avståndet mellan felen.</p> <p>Titta efter ett avstånd mellan felen som motsvarar:</p> <ul style="list-style-type: none"> • 97 mm • 47 mm • 38 mm <p>Motsvarar avståndet mellan felen ett av de angivna måtten?</p>	Gå till steg 2.	<p>1 Kontrollera om avståndet mellan felen motsvarar 80 mm</p> <p>2 Observera avståndet och kontakta sedan teknisk support eller en återförsäljare av Dell-skrivare.</p>
<p>Steg 2</p> <p>Byt ut bildhanteringsenheten och skicka utskriftsjobbet igen.</p> <p>Visas de återkommande felen fortfarande?</p>	Kontakt teknisk support eller en återförsäljare av Dell-skrivare.	Problemet är löst.

Utskriften är för mörk

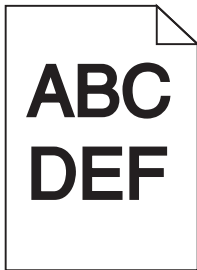

Åtgärd	Ja	Nej
<p>Steg 1</p> <p>a Minska tonersvärtan i kvalitetsmenyn på skrivarens kontrollpanel. Obs! 8 är fabriksinställt som standard.</p> <p>b Skicka utskriftsjobbet igen.</p> <p>Är utskriften fortfarande för mörk?</p>	Gå till steg 2.	Problemet är löst.
<p>Steg 2</p> <p>a På skrivarens kontrollpanel anger du papperstyp, -struktur och -vikt i pappersmenyn så att det överensstämmer med papperet som fyllts på i facket.</p> <p>b Skicka utskriftsjobbet igen.</p> <p>Har facket ställts in på rätt typ, struktur och vikt för det papper som har fyllts på?</p>	Gå till steg 3.	<p>Prova med något/några av följande alternativ:</p> <ul style="list-style-type: none"> • Ange papperstyp, -struktur och -vikt i inställningarna för facket så att det matchar papperet som fyllts på i facket. • Ändra det papper som har fyllts på i facket så att det matchar papperstyp, -struktur och -vikt som angivits i inställningarna för facket.
<p>Steg 3</p> <p>a Du anger papperstyp, -struktur och -vikt från Utskriftsinställningar eller dialogrutan Skriv ut, beroende på vilket operativsystem du har.</p> <p>b Skicka utskriftsjobbet igen.</p> <p>Är utskriften fortfarande för mörk?</p>	Gå till steg 4.	Problemet är löst.
<p>Steg 4</p> <p>Kontrollera om papperet som fyllts på i facket är strukturerat eller har grov yta.</p> <p>Skriver du ut på papper som är strukturerat eller har grov yta?</p>	Ändra strukturinställningarna i menyn Pappersstruktur på skrivarens kontrollpanel så att de överensstämmer med det papper du skriver ut på.	Gå till steg 5.

Åtgärd	Ja	Nej
<p>Steg 5</p> <p>a Fyll på med papper från ett nytt paket.</p> <p>Obs! Papperet absorberar fukt på grund av hög luftfuktighet. Låt papperet ligga kvar i sin originalförpackning tills du ska använda det.</p> <p>b Skicka utskriftsjobbet igen.</p> <p>Är utskriften fortfarande för mörk?</p>	Gå till steg 6.	Problemet är löst.
<p>Steg 6</p> <p>Byt ut bildhanteringsenheten och skicka utskriftsjobbet igen.</p> <p>Är utskriften fortfarande för mörk?</p>	Kontakta teknisk support .	Problemet är löst.

Utskriften är för ljus

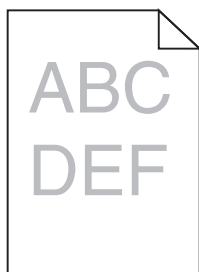

Åtgärd	Ja	Nej
<p>Steg 1</p> <p>a Öka tonersvärtan i kvalitetsmenyn på skrivarens kontrollpanel.</p> <p>Obs! 8 är fabriksinställt som standard.</p> <p>b Skicka utskriftsjobbet igen.</p> <p>Är utskriften fortfarande för ljus?</p>	Gå till steg 2.	Problemet är löst.
<p>Steg 2</p> <p>På skrivarens kontrollpanel anger du papperstyp, -struktur och -vikt i pappersmenyn så att det överensstämmer med papperet som fyllts på i facket.</p> <p>Har facket ställts in på rätt typ, struktur och vikt för det papper som har fyllts på?</p>	Gå till steg 3.	Ändra papperstyp, -struktur och -vikt så att det matchar det papper som fyllts på i facket.
<p>Steg 3</p> <p>a Du anger papperstyp, -struktur och -vikt från Utskriftsinställningar eller dialogrutan Skriv ut, beroende på vilket operativsystem du har.</p> <p>b Skicka utskriftsjobbet igen.</p> <p>Är utskriften fortfarande för ljus?</p>	Gå till steg 4.	Problemet är löst.

Åtgärd	Ja	Nej
<p>Steg 4</p> <p>Se till att papperet inte är strukturerat eller har grov yta.</p> <p>Skriver du ut på papper som är strukturerat eller har grov yta?</p>	<p>Ändra strukturinställningarna i menyn Pappersstruktur på skrivarens kontrollpanel så att de överensstämmer med det papper du skriver ut på.</p>	<p>Gå till steg 5.</p>
<p>Steg 5</p> <p>a Fyll på med papper från ett nytt paket.</p> <p>Obs! Papperet absorberar fukt på grund av hög luftfuktighet. Låt papperet ligga kvar i sin originalförpackning tills du ska använda det.</p> <p>b Skicka utskriftsjobbet igen.</p> <p>Är utskriften fortfarande för ljus?</p>	<p>Gå till steg 6.</p>	<p>Problemet är löst.</p>
<p>Steg 6</p> <p>a Fördela om tonern i bildhanteringsenheten.</p> <ol style="list-style-type: none"> 1 Ta ut tonerpatronen och sedan bildhanteringsenheten. 2 Skaka bildhanteringsenheten. <p>Varning – risk för skador: Utsätt inte bildhanteringsenheten för direkt ljus under mer än tio minuter. Exponering för ljus under en längre tid kan orsaka problem med utskriftskvaliteten.</p> <ol style="list-style-type: none"> 3 Sätt tillbaka bildhanteringsenheten och sätt sedan tillbaka patronen. <p>b Skicka utskriftsjobbet igen.</p> <p>Är utskriften fortfarande för ljus?</p>	<p>Gå till steg 7.</p>	<p>Problemet är löst.</p>
<p>Steg 7</p> <p>Byt ut bildhanteringsenheten och skicka utskriftsjobbet igen.</p> <p>Är utskriften fortfarande för ljus?</p>	<p>Kontakta teknisk support.</p>	<p>Problemet är löst.</p>

Skev utskrift

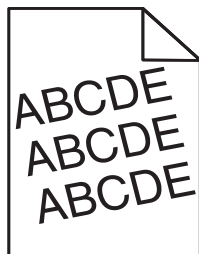

Åtgärd	Ja	Nej
<p>Steg 1</p> <p>a Flytta pappersstöden i facket till rätt läge för det pappersformat som är påfyllt.</p> <p>b Skicka utskriftsjobbet igen.</p> <p>Är utskriften fortfarande skev?</p>	Gå till steg 2.	Problemet är löst.
<p>Steg 2</p> <p>a Kontrollera att du skriver ut på ett papper som går att använda i facket.</p> <p>b Skicka utskriftsjobbet igen.</p> <p>Är utskriften fortfarande skev?</p>	Kontakta teknisk support .	Problemet är löst.

Skrivaren skriver ut helsvarta sidor



Åtgärd	Ja	Nej
<p>Steg 1</p> <p>a Sätt tillbaka bildhanteringsenheten.</p> <p>1 Ta ut tonerpatronen och sedan bildhanteringsenheten.</p> <p>Varning – risk för skador: Utsätt inte bildhanteringsenheten för direkt ljus under mer än tio minuter. Exponering för ljus under en längre tid kan orsaka problem med utskriftskvaliteten.</p> <p>2 Sätt tillbaka bildhanteringsenheten och sätt sedan tillbaka patronen.</p> <p>b Skicka utskriftsjobbet igen.</p> <p>Skriver skrivaren ut helsvarta sidor?</p>	Gå till steg 2.	Problemet är löst.
<p>Steg 2</p> <p>Byt ut bildhanteringsenheten och skicka utskriftsjobbet igen.</p> <p>Skriver skrivaren ut helsvarta sidor?</p>	Kontakta teknisk support .	Problemet är löst.

Dålig utskriftskvalitet på OH-film

Åtgärd	Ja	Nej
<p>Steg 1 På skrivarens kontrollpanel anger du papperstypen i pappersmenyn så att den överensstämmer med papperet som fyllts på i facket.</p> <p>Är papperstypen för facket inställd på OH-film?</p>	Gå till steg 2.	Ställ in papperstypen på OH-film.
<p>Steg 2</p> <ul style="list-style-type: none"> a Kontrollera om du använder en rekommenderad typ av OH-film. b Skicka utskriftsjobbet igen. <p>Är utskriftskvaliteten fortfarande dålig?</p>	Kontakta teknisk support .	Problemet är löst.

Vågräta streck uppstår på utskrifter

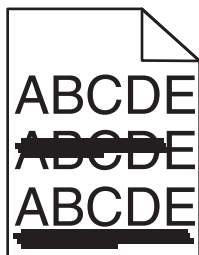

Åtgärd	Ja	Nej
<p>Steg 1</p> <ul style="list-style-type: none"> a Du anger fack eller matare från Utskriftsinställningar eller dialogrutan Skriv ut, beroende på vilket operativsystem du har. b Skicka utskriftsjobbet igen. <p>Uppstår vågräta streck på utskrifter?</p>	Gå till steg 2.	Problemet är löst.
<p>Steg 2</p> <p>På skrivarens kontrollpanel anger du papperstyp och -vikt i pappersmenyn så att det överensstämmer med papperet som fyllts på i facket.</p> <p>Överensstämmer papperstyp och -vikt med typ och vikt för papperet i facket?</p>	Gå till steg 3.	Ändra papperstyp och -vikt så att det överensstämmer med det papper som fyllts på i facket.
<p>Steg 3</p> <ul style="list-style-type: none"> a Fyll på med papper från ett nytt paket. Obs! Papperet absorberar fukt på grund av hög luftfuktighet. Låt papperet ligga kvar i sin originalförpackning tills du ska använda det. b Skicka utskriftsjobbet igen. <p>Uppstår vågräta streck på utskrifter?</p>	Gå till steg 4.	Problemet är löst.

Åtgärd	Ja	Nej
<p>Steg 4</p> <p>a Sätt tillbaka bildhanteringsenheten.</p> <p>1 Ta ut tonerpatronen och sedan bildhanteringsenheten.</p> <p>Varning – risk för skador: Utsätt inte bildhanteringsenheten för direkt ljus under mer än tio minuter. Exponering för ljus under en längre tid kan orsaka problem med utskriftskvaliteten.</p> <p>2 Sätt tillbaka bildhanteringsenheten och sätt sedan tillbaka patronen.</p> <p>b Skicka utskriftsjobbet igen.</p> <p>Uppstår vågräta streck på utskrifter?</p>	Gå till steg 5.	Problemet är löst.
<p>Steg 5</p> <p>Byt ut bildhanteringsenheten och skicka utskriftsjobbet igen.</p> <p>Uppstår vågräta streck på utskrifter?</p>	Kontakta teknisk support .	Problemet är löst.

Lodräta streck uppstår på utskrifter

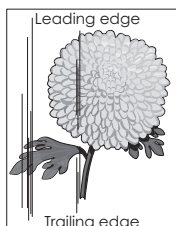
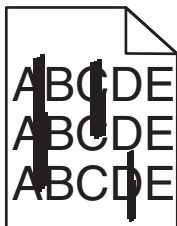

Åtgärd	Ja	Nej
<p>Steg 1</p> <p>a Du anger paperstyp, -struktur och -vikt från Utskriftsinställningar eller dialogrutan Skriv ut, beroende på vilket operativsystem du har.</p> <p>b Skicka utskriftsjobbet igen.</p> <p>Uppstår lodräta streck på utskrifter?</p>	Gå till steg 2.	Problemet är löst.

Åtgärd	Ja	Nej
<p>Steg 2 På skrivarens kontrollpanel anger du pappersstruktur, -typ och -vikt i pappersmenyn så att det överensstämmer med papperet som fyllts på i facket.</p> <p>Överensstämmer pappersstruktur, -typ och -vikt med papperet i facket?</p>	Gå till steg 3.	<p>Prova med något/några av följande alternativ:</p> <ul style="list-style-type: none"> • Ange pappersstruktur, -typ och -vikt i inställningarna för facket så att det överensstämmer med papperet som fyllts på i facket. • Ändra det papper som har fyllts på i facket så att det överensstämmer med pappersstruktur, -typ och -vikt som angivits i inställningarna för facket.
<p>Steg 3 a Fyll på med papper från ett nytt paket. Obs! Papperet absorberar fukt på grund av hög luftfuktighet. Låt papperet ligga kvar i sin originalförpackning tills du ska använda det. b Skicka utskriftsjobbet igen.</p> <p>Uppstår lodräta streck på utskrifter?</p>	Gå till steg 4.	Problemet är löst.
<p>Steg 4 a Sätt tillbaka bildhanteringsenheten. 1 Ta ut tonerpatronen och sedan bildhanteringsenheten. Varning – risk för skador: Utsätt inte bildhanteringsenheten för direkt ljus under mer än tio minuter. Exponering för ljus under en längre tid kan orsaka problem med utskriftskvaliteten. 2 Sätt tillbaka bildhanteringsenheten och sätt sedan tillbaka patronen. b Skicka utskriftsjobbet igen.</p> <p>Uppstår lodräta streck på utskrifter?</p>	Gå till steg 5.	Problemet är löst.
<p>Steg 5 Byt ut bildhanteringsenheten och skicka utskriftsjobbet igen.</p> <p>Uppstår lodräta streck på utskrifter?</p>	Kontakta teknisk support eller din återförsäljare av Dell-skrivare.	Problemet är löst.

Horisontella tomrum uppstår på utskrifter

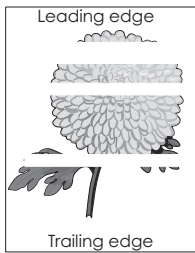

Åtgärd	Ja	Nej
<p>Steg 1</p> <p>a Se till att ett lämpligt fyllningsmönster är valt i programmet.</p> <p>b Skicka utskriftsjobbet igen.</p> <p>Uppstår horisontella tomrum på utskrifter?</p>	Gå till steg 2.	Problemet är löst.
<p>Steg 2</p> <p>a Fyll på det angivna facket eller arkmataren med en rekommenderad papperstyp.</p> <p>b Skicka utskriftsjobbet igen.</p> <p>Uppstår horisontella tomrum på utskrifter?</p>	Gå till steg 3.	Problemet är löst.
<p>Steg 3</p> <p>a Fördela om tonern i bildhanteringsenheten.</p> <ol style="list-style-type: none"> 1 Ta ut tonerpatronen och sedan bildhanteringsenheten. 2 Skaka bildhanteringsenheten. <p>Varning – risk för skador: Utsätt inte bildhanteringsenheten för direkt ljus under mer än tio minuter. Exponering för ljus under en längre tid kan orsaka problem med utskriftskvaliteten.</p> <ol style="list-style-type: none"> 3 Sätt tillbaka bildhanteringsenheten och sätt sedan tillbaka patronen. <p>b Skicka utskriftsjobbet igen.</p> <p>Uppstår horisontella tomrum på utskrifter?</p>	Gå till steg 4.	Problemet är löst.
<p>Steg 4</p> <p>Byt ut bildhanteringsenheten och skicka utskriftsjobbet igen.</p> <p>Uppstår horisontella tomrum på utskrifter?</p>	Kontakta teknisk support .	Problemet är löst.

Vertikala tomrum uppstår på utskrifter

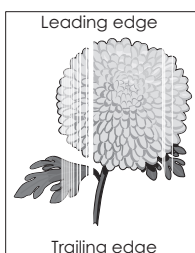

Åtgärd	Ja	Nej
<p>Steg 1</p> <p>a Se till att ett lämpligt fyllningsmönster är valt i programmet.</p> <p>b Skicka utskriftsjobbet igen.</p> <p>Uppstår vertikala tomrum på utskrifter?</p>	Gå till steg 2.	Problemet är löst.
<p>Steg 2</p> <p>a På skrivarens kontrollpanel anger du papperstyp och -vikt i pappersmenyn så att det överensstämmer med papperet som fyllts på i facket.</p> <p>b Skicka utskriftsjobbet igen.</p> <p>Uppstår vertikala tomrum på utskrifter?</p>	Gå till steg 3.	Problemet är löst.
<p>Steg 3</p> <p>Kontrollera om du använder en rekommenderad papperstyp.</p> <p>a Fyll på det angivna facket eller arkmataren med en rekommenderad papperstyp.</p> <p>b Skicka utskriftsjobbet igen.</p> <p>Uppstår vertikala tomrum på utskrifter?</p>	Gå till steg 4.	Problemet är löst.
<p>Steg 4</p> <p>a Fördela om tonern i bildhanteringsenheten.</p> <p>1 Ta ut tonerpatronen och sedan bildhanteringsenheten.</p> <p>2 Skaka bildhanteringsenheten.</p> <p>Varning – risk för skador: Utsätt inte bildhanteringsenheten för direkt ljus under mer än tio minuter. Exponering för ljus under en längre tid kan orsaka problem med utskriftskvaliteten.</p> <p>3 Sätt tillbaka bildhanteringsenheten och sätt sedan tillbaka patronen.</p> <p>b Skicka utskriftsjobbet igen.</p> <p>Uppstår vertikala tomrum på utskrifter?</p>	<p>Kontakta teknisk support.</p> <p>Obs! Laserskanningsenheten kan vara defekt.</p>	Problemet är löst.

Det blir tonerfläckar på utskrifter

Åtgärd	Ja	Nej
<p>Byt ut bildhanteringsenheten och skicka utskriftsjobbet igen.</p> <p>Blir det tonerfläckar på utskrifter?</p>	Kontakta teknisk support .	Problemet är löst.

Bläcket suddas lätt bort

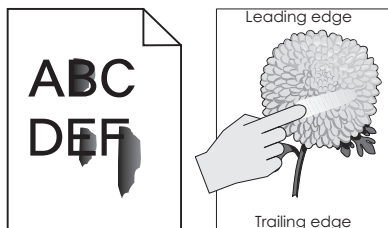

Åtgärd	Ja	Nej
<p>Steg 1 Kontrollera papperstyp, -struktur och -vikt på menyn Papper på skrivarens kontrollpanel.</p> <p>Stämmer inställningarna för papperstyp, -struktur och -vikt överens med papperet i facket?</p>	Gå till steg 2.	Ange papperstyp, -struktur och -vikt i inställningarna för facket så att det matchar papperet som fyllts på i facket.
<p>Steg 2 Skicka utskriftsjobbet igen.</p> <p>Går tonern fortfarande att gnida bort?</p>	Kontakta teknisk support eller en återförsäljare av Dell-skrivare.	Problemet är löst.

Ojämna utskriftstäthet

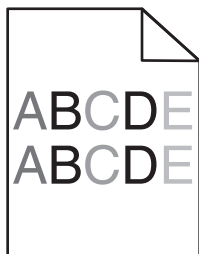

Åtgärd	Ja	Nej
<p>Byt ut bildhanteringsenheten och skicka utskriftsjobbet igen.</p> <p>Är utskriftsdensiteten ojämn?</p>	Kontakta teknisk support .	Problemet är löst.

Embedded Web Server öppnas inte

Åtgärd	Ja	Nej
<p>Steg 1</p> <ol style="list-style-type: none"> Slå på skrivaren. Öppna en webbläsare och ange skrivarens IP-adress. Tryck på Enter. <p>Öppnas den inbyggda webbservern?</p>	Problemet är löst.	Gå till steg 2.

Åtgärd	Ja	Nej
<p>Steg 2 Kontrollera att skrivarens IP-adress är korrekt.</p> <p>a Visa skrivarens IP-adress:</p> <ul style="list-style-type: none"> • Från avsnittet TCP/IP i menyn Nätverk/portar • Genom att skriva ut en nätverksinstallationssida eller en menyinställningssida och sedan leta upp avsnittet TCP/IP <p>Obs! En IP-adress visas som fyra uppsättningar siffror som skiljs åt med punkter, t.ex. 123.123.123.123.</p> <p>b Öppna en webbläsare och ange IP-adressen.</p> <p>Obs! Beroende på nätverksinställningarna kan du behöva skriva in https:// i stället för http:// före skrivarens IP-adress för att kunna öppna den inbyggda webbservern.</p> <p>c Tryck på Enter.</p> <p>Öppnas den inbyggda webbservern?</p>	Problemet är löst.	Gå till steg 3.
<p>Steg 3 Kontrollera om nätverket fungerar.</p> <p>a Skriv ut en sida med nätverksinställningar.</p> <p>b På den första delen av nätverksinstallationssidan kontrollerar du att statusen är Ansluten.</p> <p>Obs! Om statusen är Ej ansluten kan det hända att den anslutningen kommer och går eller att nätverkskabeln är trasig. Kontakta den systemsupportansvarige om du behöver hjälp, och skriv sedan ut en annan sida med nätverksinställningar.</p> <p>c Öppna en webbläsare och ange skrivarens IP-adress.</p> <p>d Tryck på Enter.</p> <p>Öppnas den inbyggda webbservern?</p>	Problemet är löst.	Gå till steg 4.
<p>Steg 4 Kontrollera att kabelanslutningarna till skrivaren och skrivarservern sitter fast ordentligt.</p> <p>a Anslut kablar ordentligt. Mer information finns i installationsdokumentationen som kom med skrivaren.</p> <p>b Öppna en webbläsare och ange skrivarens IP-adress.</p> <p>c Tryck på Enter.</p> <p>Öppnas den inbyggda webbservern?</p>	Problemet är löst.	Gå till steg 5.
<p>Steg 5 Avaktivera webbproxyservrarna tillfälligt. Proxyservrar kan blockera eller begränsa åtkomsten till vissa webbplatser, bland annat Embedded Web Server.</p> <p>Öppnas den inbyggda webbservern?</p>	Problemet är löst.	Kontakta systemadministratören.

Kontakta teknisk support

När du ringer teknisk support beskriver du problemet, meddelandet på skrivardisplayen och den felsökning du gjort för att försöka hitta en lösning.

Du måste känna till skrivarens modell och numret på serviceetiketten eller koden för snabbservice. Om du vill ha mer information kan du se etiketten på insidan av skrivarens övre framlucka eller på baksidan av skrivaren. Numret på serviceetiketten visas också på sidan med menyinställningar.

Mer information finns på Dells supportwebbplats på www.dell.com/support/printers.

Bilaga

Dells policy för teknisk support

Teknisk support som fås av en tekniker kräver kundens samarbete och deltagande i felsökningen och ombesörjande av återställning av operativsystemet, tillämpningsprogram och drivrutiner till den ursprungliga standardkonfigurationen som gällde vid leveransen från Dell, samt verifiering att skrivaren och all installerad maskinvara från Dell fungerar korrekt. Utöver denna teknikerstödda support finns det teknisk support online på Dell Support. Det kan finnas ytterligare alternativ för teknisk support att köpa.

Dell tillhandahåller begränsad teknisk support för skrivaren och Dell-installerad programvara och kringutrustning. Support för tredje parts program och kringutrustning tillhandahålls av originaltillverkaren, inklusive de som köpts och/eller installerats genom Program och kringutrustning (DellWare), ReadyWare och Custom Factory Integration (CFI/DellPlus).

Kontakta Dell

Dells supportavdelning hittar du på www.dell.com/support/printers.

Du kan kontakta Dell på elektronisk väg via följande adresser:

- World Wide Web
 - www.dell.com/
 - www.dell.com/ap/ (endast länder i Asien/Stillahavsområdet)
 - www.dell.com/jp/ (endast Japan)
 - www.euro.dell.com (endast Europa)
 - www.dell.com/la/ (endast länder i Latinamerika och Västindien)
 - www.dell.ca (endast Kanada)
- Anonym FTP (File Transfer Protocol)
 - [ftp.dell.com](ftp://ftp.dell.com)
 - Logga in som användare: anonym och använd din e-postadress som lösenord.
- Elektronisk support
 - mobile_support@us.dell.com
 - support@us.dell.com
 - la-techsupport@dell.com (endast länder i Latinamerika och Västindien)
 - apsupport@dell.com (endast länder i Asien/Stillahavsområdet)
 - support.jp.dell.com (endast Japan)
 - support.euro.dell.com (endast Europa)
- Elektronisk säljservice
 - apmarketing@dell.com (endast länder i Asien/Stillahavsområdet)
 - sales_canada@dell.com (endast Kanada)

Policy för garanti och returrätt

Dell Inc. ("Dell") tillverkar sina maskinvaruprodukter av delar och komponenter som är nya eller motsvarande i enlighet med praxis för branschstandard. Om du vill ha information om Dells garanti för skrivaren kan du se *Produktinformationsguiden*.

Register

- [
[Materialtyp] från annan tillverkare än Dell, se användarhandboken [33.xy] 111
- A**
AirPrint
 använda 46
anpassad papperstyp
 konfigurera 35
 tilldela 35
ansluta till ett trådlöst nätverk
 använda den inbyggda
 webbservern 24
 använda PIN-metoden 22
 använda
 tryckknappskonfigurationsmetoden 22
antal återstående sidor
 beräkna 84
använda
 Assistent för trådlös
 installation 23
använda den inbyggda
 webbservern 12
använda energilägen 79
använda pappersstoppet 27
använda verktyget för trådlös
 installation 23
Assistent för trådlös installation
 använda 23
avbryta utskriftsjobb
 från en dator 47
 från skrivarens kontrollpanel 47
- B**
Bakre USB-port avaktiverad [56] 112
beställa förbrukningsmaterial
 använda Startside för skrivare 84
bildhanteringsenhet
 byta ut 86
Bildhanteringsenhet låg [84.xy] 107
Bildhanteringsenhet nära låg nivå [84.xy] 108
- Bildhanteringsenhetsnivå mycket låg, [x] beräknade sidor återstår [84.xy] 108
brevpapper
 ladda, universalarkmatare 31
 tips om användning 41
Byt ut bildhanteringsenheten, 0 beräknade sidor återstår [84.xy] 112
Byt ut inkompatibel bildhanteringsenhet [32.xy] 113
Byt ut inkompatibel kassett [32.xy] 113
Byt ut kassetten, 0 beräknade sidor återstår [88.xy] 112
Byt ut kassetten, fel skrivarområde [42.xy] 112
byta ut
 bildhanteringsenhet 86
 tonerkassett 85
- C**
Center för statusövervakning
 öppna 90
- D**
Defekt flashminne [51] 107
delar
 kontrollera statusen 83
Dell Mobile Print
 använda 46
dokument, skriva ut
 från Macintosh 45
 från Windows 45
dokumentation
 finns här 7
- E**
Ethernet-installation
 förbereda för ett 20
Ethernet-nätverk
 förbereda för att installera för
 Ethernet-utskrift 20
Ethernet-port 18
etiketter, papper
 tips om användning 41
- extrafack
 fylla på 27
 installera 17
- F**
fabriksinställningar, återställa 92
fack
 fylla på 27
 länka 34
 ta bort länk 34
Fack fullt. Ta bort papper. 105
felsökning
 kan inte öppna den inbyggda
 webbservern 141
 kontakta teknisk support 143
 kontrollera en skrivare som inte svarar 114
 lösa vanliga skrivarproblem 114
felsökning för skrivaralternativ
 fackproblem 117
 interna tillval känns inte av 116
felsökning, pappersmatning
 meddelande kvarstår sedan
 stoppet åtgärdats 118
felsökning, skriva ut
 det blir oväntade
 sidbrytningar 123
 det går inte att länka facken 122
 ett utskriftsjobb tar längre tid än väntat 121
 fel marginaler på utskrifter 128
 felaktiga tecken skrivs ut 122
 jobben skrivs inte ut 119
 jobben skrivs ut från fel fack 121
 jobben skrivs ut på fel
 material 121
 papper fastnar ofta 118
 pappersböjning 129
 sidor som fastnat skrivs inte ut igen 119
 stora utskriftsjobb sorteras inte 123
 utskriften går långsammare 120
felsökning, skrivaralternativ
 fackproblem 117
 interna tillval känns inte av 116
felsökning, skärm
 skrivarens skärm är tom 115

felsökning, utskriftskvalitet
beskurna sidor eller bilder 125
dålig utskriftskvalitet på OH-film 136
grå bakgrund på utskrifter 127
horisontella tomrum uppstår på utskrifter 139
lodräta streck 137
ojämn täthet på utskriften 141
oregelbunden utskrift 130
skev utskrift 134
skrivaren skriver ut helsvarta sidor 135
skuggbilder uppstår på utskrifter 126
tecken har ojäma kanter 124
tomma sidor 124
tonerfläckar på utskrifter 140
tonern suddas lätt bort 141
utskriften är för ljus 133
utskriften är för mörk 132
vita streck på sidan 139
vågräta streck uppstår på utskrifter 136
återkommande utskriftsfel uppstår på utskrifter 131
fjärrkontrollpanelen
använda inbäddad webserver 90
Flashminnet fullt [52] 107
Flashminnet oformaterat [53] 107
flyktighet
redogörelse 81
flyktighetsredogörelse 81
flyktigt minne 81
rensa 81
flytta skrivaren 8, 89
Fyll på [papperskälla] med [namn på anpassad typ] [riktning] 108
Fyll på [papperskälla] med [papperstyp] [pappersstorlek] [riktning] 109
Fyll på [papperskällan] med [anpassad sträng] [riktning] 108
Fyll på flerfunktionsmataren med [anpassad sträng] [riktning] 109
Fyll på flerfunktionsmataren med [namn på anpassad typ] [riktning] 109
Fyll på flerfunktionsmataren med [pappersstorlek] [riktning] 110

Fyll på flerfunktionsmataren med [papperstyp] [pappersstorlek] [riktning] 110
fylla på
fack 27
universalarkmatare 31
fylla på standardfacket 27
fylla på tillvalsfacket 27
få åtkomst till fjärrkontrollpanelen
Inbyggd webserver 90
För kort papper [34] 111
För många fack. Ta bort några. [58] 113
förberedelser för att installera skrivaren i ett Ethernet-nätverk 20
förbrukningsmaterial
beställa 84
förvara 84
kontrollera statusen 83
förvara
förbrukningsmaterial 84
papper 42

G

granskar
rapporter 91

H

hantera skrivarmeddelanden 90
hitta mer information om skrivaren 7

I

icke-flyktigt minne 81
rensa 82
Inbyggd webserver
använda 12
funktioner 12
få åtkomst till
fjärrkontrollpanelen 90
kopiering av inställningar till andra skrivare 92
problem med att öppna 141
öppna 12
Inbyggd webserver – säkerhet:
Administratörshandbok
finns här 82
Installationsprogram för lokal skrivare
använda 13
installera 19

installera
extrafack 17
installera ett tillvalskort 15
installera extrafack 17
Installera om bildhanteringsenhet som saknas eller inte svarar [31.xy] 113
Installera om kassett som saknas eller inte svarar [31.xy] 113
installera programvaran
Installationsprogram för lokal skrivare 19
installera skrivare 19
inställning
pappersstorlek 26
pappersstorleken Universal 26
papperstyp 26
TCP/IP-adress 60
Inställningen Ekoläge 77
Inställningsmeny 70

J

justera tonersvärtan 45
justera Viloläge 78

K

kablar
Ethernet 18
parallell 18
USB 18
Kan ej defragmentera flashminnet [37] 105
Kan ej sortera stort dokument [37] 105
kan inte öppna den inbyggda webservern 141
Kassett nära låg nivå [88.xy] 105
Kassettnivå låg [88.xy] 105
Kassettnivå mycket låg, [x] beräknade sidor återstår [88.xy] 105
Komplex sida kan skrivas ut av misstag [39] 107
konfidentiella data
information om säkerhet 82
konfigurationsinformation
trådlöst nätverk 21
konfigurera
flera skrivare 92

meddelanden om
 förbrukningsmaterial,
 bildhanteringsenhet 91
 meddelanden om
 förbrukningsmaterial,
 tonerkassett 91
 konfigurera anpassade
 papperstyper 35
 konfigurerar
 leveransmeddelanden 91
 konfigureringar
 skrivare 9
 kontakta teknisk support 143
 kontrollera en skrivare som inte
 svarar 114
 kontrollera status för delarna och
 förbrukningsmaterial 83
 kontrollpanel, skrivare
 använda 11
 indikatorlampa 11, 12
 knapparna 11
 Lampan på knappen för
 viloläge 12
 koppla kablar 18
 kuvert
 ladda, universalarkmatare 31
 tips om användning 40

L

lista med teckensnittsprov, skriva
 ut 47
 lodräta streck uppstår på
 utskrifter 137
 Lågt minne, ingen Resursspar
 [35] 110
 lås, säkerhets- 81
 lägga till maskinvarualternativ
 skrivardrivrutin 20
 länkade fack 34
 lösa vanliga skrivarproblem 114

M

maskinvarutillval, lägga till
 skrivardrivrutin 20
 meddelande om tillbehör
 konfigurera 91
 menyer
 Active NIC (Aktivt
 nätverkskort) 58
 AppleTalk 62

Configure MP (konf.
 univ.matare) 52
 Custom Types (anpassade
 typer) 56
 Default Source (standardkälla) 49
 i Konfigurationsverktyg för lokal
 skrivare 13
 Installation 70
 IPv6 61
 Kvalitet 72
 lista över 49
 Menyn SMTP-inställning 64
 Nätverk [x] 58
 Nätverkskort 59
 Nätverksrapporter 59
 Paper Loading
 (pappersmatning) 55
 Paper Size/Type
 (pappersstorlek/typ) 50
 Paper Texture (Pappersstrukt.) 52
 Paper Weight (Pappersvikt) 54
 PCL-emulering 74
 PostScript 74
 Rapporter 57
 Slutbehandling 71
 Standard-USB 63
 Standardnätverk 58
 Ställ in datum och tid 65
 Substitute Size
 (ersättningsstorlek) 52
 Säkerhetsgranskningslogg 65
 TCP/IP 60
 Trådlöst 62
 Universal Setup (Universell
 inställning) 57
 Utilities (Verktyg) 73
 XPS 74
 menyinställningar
 fylla på flera skrivare 92
 menylista 49
 menyn Aktivt nätverkskort 58
 Menyn Ange datum och tid 65
 menyn Anpassade typer 56
 Menyn AppleTalk 62
 menyn Efterbehandling 71
 Menyn Ersättningsstorlek 52
 Menyn IPv6 61
 Menyn Konf. univ.matare 52
 menyn Kvalitet 72
 Menyn Nätverksrapporter 59
 menyn Pappersmatning 55
 menyn Pappersstorlek/typ 50

menyn Pappersstruktur 52
 menyn Pappersvikt 54
 menyn PCL-emulering 74
 Menyn PostScript 74
 menyn Rapporter 57
 Menyn SMTP-inställning 64
 menyn Standard-USB 63
 menyn Standardkälla 49
 menyn Standardnätverk 58
 Menyn
 Säkerhetsgranskningslogg 65
 Menyn Trådlöst 62
 menyn Universell inställning 57
 menyn Verktyg 73
 Menyn XPS 74
 miljöinställningar
 Ekoläge 77
 Ställa in energilägen 79
 Tidsgräns för standbyläge 79
 Viloläge 78
 minne
 typer som är installerade i
 skrivaren 81
 Minnet fullt [38] 110
 mobil enhet
 skriva ut från 46

N

Nätverk [x], meny 58
 Nätverksfel, port [x] [54] 110
 Nätverksfel, standardport [54] 111
 nätverksinställningar, sida med
 skriva ut 25
 Nätverkskortsmeny 59

O

OH-film
 ladda, universalarkmatare 31
 tips 41
 ojämn täthet på utskriften 141
 oregelbunden utskrift 130

P

papper
 brevpapper 38
 egenskaper 37
 förtryckta formulär 38
 förvara 42
 Inställning för universell
 storlek 26
 ladda, universalarkmatare 31

som inte kan användas 38, 39
välja 38
återvunnet 39
papper som inte kan användas 38
pappersmatning, felsökning
meddelande kvarstår sedan
stoppet åtgärdats 118
pappersmeddelanden
Pappersstopp, dra ut fack 1. Tryck
ned den blå fliken. [23y.xx] 101
pappersstopp
förstå meddelanden 95
undvika 94
öppna 95
Pappersstopp, bakre lucka
[20y.xx] 99
Pappersstopp, dra ut fack 1. Tryck
ned den blå fliken. [23y.xx] 101
Pappersstopp, fack [x] [24y.xx] 103
Pappersstopp, flerk Funktionsmatare
[250.xx] 103
Pappersstopp, främre lucka
[20y.xx] 96
pappersstopp, rensa
bakom den bakre luckan 99
bakom den främre luckan 96
Flerfunktionsmatare 103
i fack 1 103
i fack 2 103
i området för dubbelsidig
utskrift 101
i standardfacket 100
Pappersstopp, standardfack
[20y.xx] 100
pappersstopp, åtgärda
bakom den bakre luckan 99
bakom den främre luckan 96
Flerfunktionsmatare 103
i fack 1 103
i fack 2 103
i området för dubbelsidig
utskrift 101
i standardfacket 100
pappersstorlek
inställning 26
pappersstorlekar
som går att använda i
skrivaren 42
pappersstorlekar som går att
använda 42
pappersstorleken Universal
inställning 26

papperstyp
inställning 26
papperstyper
dubbelsidigt, stöd för 43
lägga i 43
som kan hanteras av skrivaren 43
papperstyper och pappersvikter
som kan hanteras 43
parallellport 18
Parallellport är avaktiverad
[56] 112
PIN-kod för skrivarens
kontrollpanel
skapa 93
PIN-metod
använda 22
programvara
Center för statusövervakning 90
Statusmeddelare 90
Verktyg för att beställa
förbrukningsmaterial 84

R

rapporter
granskar 91
rengöra
skrivarens exteriör 83
rengöra skrivaren 83
rensa flyktigt minne 81
rensa icke-flyktigt minne 82
returpapper
använda 39
ränder uppstår 139

S

samtalsinställningar
Ekoläge 77
Ställa in energilägen 79
Tidsgräns för standbyläge 79
Viloläge 78
sida med menyinställningar
skriva ut 24
skapa PIN-koden för skrivarens
kontrollpanel 93
skicka skrivaren 89
skriva ut
från en mobil enhet med
AirPrint 46
från en mobil enhet med Dell
Mobile Print 46
från Macintosh 45

från Windows 45
lista med teckensnittsprov 47
nätverksinställningar, sida med 25
sida med menyinställningar 24
skriva ut ett dokument 45
skriva ut, felsökning
det blir oväntade
sidbrytningar 123
det går inte att länka facken 122
ett utskriftsjobb tar längre tid än
väntat 121
fel marginaler på utskrifter 128
felaktiga tecken skrivs ut 122
jobben skrivs inte ut 119
jobben skrivs ut från fel fack 121
jobben skrivs ut på fel
material 121
papper fastnar ofta 118
pappersböjning 129
sidor som fastnat skrivs inte ut
igen 119
stora utskriftsjobb sorteras
inte 123
utskriften går långsammare 120
skrivardrivrutin
maskinvarutillval, lägga till 20
skrivare 19
flytta 8, 89
friyta minimum 8
konfigureringar 9
skicka 89
välja en plats 8
skrivaren skriver ut tomma
sidor 124
skrivarens exteriör
rengöra 83
skrivarens kontrollpanel
använda 11
fabriksinställningar, återställa 92
indikatorlampa 11, 12
knapparna 11
Lampan på knappen för
viloläge 12
skrivarinformation
finns här 7
skrivarkonfigurationer
basmodell 9
konfigurerad modell 9
skrivarmeddelanden
[Materialtyp] från annan
tillverkare än Dell, se
användarhandboken [33.xy] 111

- Bakre USB-port avaktiverad [56] 112
- Bildhanteringsenhet låg [84.xy] 107
- Bildhanteringsenhet nära låg nivå [84.xy] 108
- Bildhanteringsenhetsnivå mycket låg, [x] beräknade sidor återstår [84.xy] 108
- Byt ut bildhanteringsenheten, 0 beräknade sidor återstår [84.xy] 112
- Byt ut inkompatibel bildhanteringsenhet [32.xy] 113
- Byt ut inkompatibel kassett [32.xy] 113
- Byt ut kassetten, 0 beräknade sidor återstår [88.xy] 112
- Byt ut kassetten, fel skrivarområde [42.xy] 112
- Defekt flashminne [51] 107
- Fack fullt. Ta bort papper. 105
- Flashminnet fullt [52] 107
- Flashminnet oformaterat [53] 107
- Fyll på [papperskälla] med [namn på anpassad typ] [riktning] 108
- Fyll på [papperskälla] med [papperstyp] [pappersstorlek] [riktning] 109
- Fyll på [papperskällan] med [anpassad sträng] [riktning] 108
- Fyll på flerfunktionsmataren med [anpassad sträng] [riktning] 109
- Fyll på flerfunktionsmataren med [namn på anpassad typ] [riktning] 109
- Fyll på flerfunktionsmataren med [pappersstorlek] [riktning] 110
- Fyll på flerfunktionsmataren med [papperstyp] [pappersstorlek] [riktning] 110
- För kort papper [34] 111
- För många fack. Ta bort några. [58] 113
- hantera 90
- Installera om bildhanteringsenhet som saknas eller inte svarar [31.xy] 113
- Installera om kassett som saknas eller inte svarar [31.xy] 113
- Kan ej defragmentera flashminnet [37] 105
- Kan ej sortera stort dokument [37] 105
- Kassett nära låg nivå [88.xy] 105
- Kassettnivå låg [88.xy] 105
- Kassettnivå mycket låg, [x] beräknade sidor återstår [88.xy] 105
- Komplex sida kan skrivas ut av misstag [39] 107
- Lågt minne, ingen Resursspar [35] 110
- Minnet fullt [38] 110
- Nätverksfel, port [x] [54] 110
- Nätverksfel, standardport [54] 111
- Pappersstopp, bakre lucka [20y.xx] 99
- Pappersstopp, fack [x] [24y.xx] 103
- Pappersstopp, flerfunktionsmatare [250.xx] 103
- Pappersstopp, främre lucka [20y.xx] 96
- Pappersstopp, standardfack [20y.xx] 100
- Parallellport är avaktiverad [56] 112
- Starta om skrivaren. Kontrollera senaste jobbet. 112
- Stäng framluckan 106
- Sätt i magasin [x] 108
- Ändra [papperskälla] till [anpassad sträng]. Fyll på [riktning]. 106
- Ändra [papperskälla] till [namn på anpassad typ]. Fyll på [riktning]. 106
- Ändra [papperskälla] till [pappersstorlek] [riktning] 109
- Ändra [papperskälla] till [pappersstorlek]. Fyll på [riktning]. 106
- Ändra [papperskälla] till [papperstyp] [pappersstorlek]. Fyll på [riktning]. 106
- skrivarsäkerhet information om 82
- skärmfelsökning skrivarens skärm är tom 115
- standardfack fylla på 27
- standardfack, använda 27
- Starta om skrivaren. Kontrollera senaste jobbet. 112
- Ställa in energilägen använda 79
- ställa in standbylägestimeout 79
- Stäng framluckan 106
- systemkort öppna 14
- säkerhetsinformation 5, 6
- säkerhetslås 81
- Sätt i magasin [x] 108
- ## T
- Ta bort länkar till fack 34
- TCP-/IP-menyn 60
- Tidsgräns för standbyläge inställning 79
- tilldela anpassade papperstyper 35
- tillgängliga interna tillval 14
- tillval minneskort 14
- tillvalskort installera 15
- tips brevpapper 41
- OH-film 41
- om användning av kuvert 40
- om etiketter 41
- tjockt papper 40
- tips om användning av kuvert 40
- tjockt papper ladda, universalarkmatare 31
- tips 40
- tomrum uppstår 139
- tonerkassett byta ut 85
- tonersvärta justera 45
- Tryckknappskontrollmetod använda 22
- trådlöst nätverk konfigurationsinformation 21
- trådlöst nätverk, installation använda den inbyggda webbservern 24
- ## U
- undvika pappersstopp 42, 94
- universalarkmatare fylla på 31
- USB-port 18

utskriftsjobb
 avbryta från skrivarens
 kontrollpanel 47
 avbryta, från datorn 47
utskriftskvalitet, felsökning
 beskurna sidor eller bilder 125
 dålig utskriftskvalitet på OH-
 film 136
 grå bakgrund på utskrifter 127
 horisontella tomrum uppstår på
 utskrifter 139
 lodräta streck 137
 ojämn täthet på utskriften 141
 oregelbunden utskrift 130
 skev utskrift 134
 skrivaren skriver ut helsvarta
 sidor 135
 skuggbilder uppstår på
 utskrifter 126
 tecken har ojämna kanter 124
 tomma sidor 124
 tonerfläckar på utskrifter 140
 tonern suddas lätt bort 141
 utskriften är för ljus 133
 utskriften är för mörk 132
 vita ränder 139
 vågräta streck uppstår på
 utskrifter 136
 återkommande utskriftsfel
 uppstår på utskrifter 131

V

Verktyg för att beställa
förbrukningsmaterial
 beställa förbrukningsmaterial 84
Verktyg för trådlös installation
 använda 23
vertikala tomrum uppstår 139
Viloläge
 justera 78
vågräta streck uppstår på
utskrifter 136
välja en plats för skrivaren 8
välja papper 38

Å

återkommande utskriftsfel uppstår
på utskrifter 131
återställa originalvärden 92
återvinning
 Dell-produkter 80

åtkomst till systemkortet 14

Ä

Ändra [papperskälla] till [anpassad
sträng]. Fyll på [riktning]. 106
Ändra [papperskälla] till [namn på
anpassad typ]. Fyll på
[riktning]. 106
Ändra [papperskälla] till
[pappersstorlek] [riktning] 109
Ändra [papperskälla] till
[pappersstorlek]. Fyll på
[riktning]. 106
Ändra [papperskälla] till
[papperstyp] [pappersstorlek]. Fyll
på [riktning]. 106

Ö

öppna
Statusövervakningscenter 90